

# SINGER®

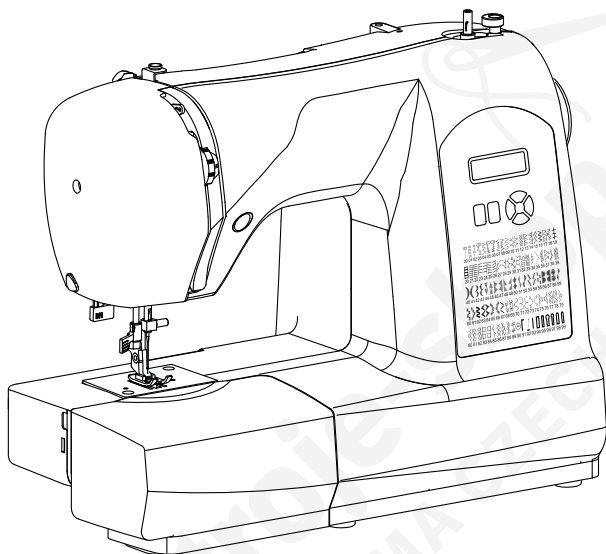

6660/6680/6699

**NÁVOD K OBSLUZE**  
**NÁVOD NA OBSLUHU**



Šicí stroje-shop.cz  
STRIMA CZECH

ČESKY .....

5

SLOVENSKY .....

63

  
Šicí stroje-shop.cz  
STRIMA CZECH



Šicí stroje-shop.cz  
STRIMA CZECH

Singer je registrovaná ochranná značka společnosti  
The Singer Company Ltd. a její poboček.

Copyright © 2010

Všechny práva vyhrazené po celém světě.

## OBAL VÝROBKU.

Byly splněny povinnosti vyplývající ze zákona č. 477/2001 Sb., o obalech, včetně uhrazení finančního příspěvku organizaci zajišťující využití obalového odpadu.

Doporučujeme uschovat po dobu záruky obal výrobku včetně výplní, pro možnost bezpečného přepravení do servisního střediska.



## ODLOŽTE NA MÍSTO URČENÉ OBCÍ K UKLÁDÁNÍ ODPADU!

### ELEKTROODPAD

BYLY SPLNĚNY POVINNOSTI VYPLÝVAJÍCÍ ZE ZÁKONA Č. 185/2001 SB., O ODPADECH VČETNĚ UHRAZENÍ FINANČNÍHO PŘÍSPĚVKU ORGANIZACI ZAJIŠŤUJÍCÍ RECYKLACI.



## ODLOŽTE NA MÍSTA K TOMU URČENÁ, NEODSTRAŇUJTE SPOLU SE SMĚSNÝM KOMUNÁLNÍM ODPADEM.

Ekologická likvidace tohoto zařízení je zajištěna v rámci kolektivního systému RETELA.

# DŮLEŽITÉ POKYNY K BEZPEČNOSTI

Při používání elektrických spotřebičů je nutné vždy dodržovat základní preventivní opatření.

Než začnete používat tento šicí stroj pro domácnost, přečtete si všechny pokyny.

**POZOR** - Jak snížit nebezpečí úrazu elektrickým proudem:

1. Nikdy nenechávejte zapnutý šicí stroj bez dozoru. Okamžitě po skončení práce a před čištěním stroj vždy vypněte ze zásuvky.

**POZOR** - Jak snížit nebezpečí popálení, požáru, úrazu elektrickým proudem nebo poranění:

1. **Nenechávejte stroj dětem na hraní. Při práci se strojem v přítomnosti dětí dbejte zvýšené opatrnosti.**
2. Tento spotřebič není určen k používání osobami (včetně dětí) s omezenými fyzickými a psychickými schopnostmi a schopnostmi vnímání, s nedostatkem zkušeností a znalostí, pokud nejsou pod dohledem osoby odpovědné za jejich bezpečnost. Děti je nutné hlídat, aby si se strojem nehrály.
3. **Šicí stroj používejte pouze k účelům uvedeným v této příručce. Používejte pouze příslušenství doporučené výrobcem, uvedené v této příručce.**
4. **Nikdy nepracujte s šicím strojem, pokud má poškozenou síťovou šňůru nebo vidlici, nefunguje správně, upadl a poškodil se, nebo spadl do vody. Dejte stroj zkontrolovat, opravit nebo seřídít u nejbližšího autorizovaného prodejce nebo v servisu.**
5. **Dojde-li k poškození síťové šňůry, musí ji vyměnit výrobce, jím autorizovaný servis nebo osoba s obdobnou kvalifikací, aby se předešlo úrazu elektrickým proudem.**
6. **Nikdy na stroji nepracujte se zakrytými větracími otvory. Nenechávejte ve větracích otvorech ani na ovládacím pedálu usazovat chlupy, prach, ani kousky látek.**
7. **Nikdy nestrkejte žádné předměty do otvorů ve stroji.**
8. **Nepoužívejte šicí stroj venku.**
9. **Nepoužívejte stroj tam, kde se používají aerosolové výrobky (spreje) nebo kde se používají technické plyny.**
10. **Před vypnutím ze zásuvky vypněte stroj do polohy „0“.**
11. **Nechávejte-li stroj bez dozoru nebo provádíte-li jakoukoli údržbu, včetně výměny žárovek, vypněte stroj a odpojte síťovou šňůru ze zásuvky.**
12. **Při vypořádání ze zásuvky netahejte za šňůru, ale uchopte do ruky vidlici.**
13. **Nepřibližujte se prsty k pohyblivým částem stroje, zejména buďte opatrní v blízkosti jehly.**
14. **Nikdy nešijte s poškozenou stehovou deskou, mohlo by dojít ke zlomení jehly.**

15. Nepoužívejte ohnuté jehly.
16. Při šití netahejte za látku, ani na ni netlačte. Mohly byste vychýlit a zlomit jehlu.
17. Když děláte jakékoli práce v prostoru jehly, jako navlékání, výměnu jehly, výměnu spodní niti, výměnu přítlačné patky apod., vždy vypněte stroj („0“).
18. Při snímání krytů, mazání či provádění jakékoli uživatelské údržby dle této příručky, vždy vypněte stroj ze zásuvky.
19. Nikdy nedávejte stroj, ani síťový kabel či vidlici do vody nebo jiné kapaliny. Nebezpečí úrazu elektrickým proudem.
20. Maximální příkon LED lampy je 0,3 W, maximální napětí 5V=. Dojde-li k jejímu poškození, neměli byste stroj používat. Odneste jej k prodejci nebo do autorizovaného servisu.
21. Důležité pro předcházení úrazům:
  - Nechávejte-li stroj mimo dohled, odpojte ovládací pedál.
  - Před prováděním jakékoli údržby odpojte ovládací pedál.

**POZOR** - Pohyblivé součásti. Před údržbou vypněte. Před použitím uzavřete kryty.

SINGER je exkluzivní ochranná známka společnosti The Singer Company Limited S.à.r.l. nebo jejích přidružených společností. © 2014 The Singer Company Limited S.à.r.l. nebo její přidružené společnosti. Všechna práva vyhrazena.

# BLAHOPŘEJEME VÁM

Jako majitel nového šicího stroje Singer máte před sebou vzrušující tvůrčí dobrodružství. Od prvního okamžiku, kdy s ním začnete pracovat, si uvědomíte, že šijete na jednom z nejnáze ovladatelných strojů, jaký byl kdy vyroben.

Doporučujeme Vám, abyste předtím, než začnete stroj používat, zjistili všechny jeho schopnosti důkladným prostudováním tohoto návodu krok za krokem.

Abyste vždy měli k dispozici to nejmodernější zařízení, vyhrazuje si výrobce právo, uzná-li to za nutné, kdykoli změnit vzhled nebo konstrukci tohoto stroje i jeho příslušenství.

Singer® je registrovaná ochranná známka společnosti The Singer Company Ltd.  
a jejích poboček.

Copyright © 2014

Všechny práva vyhrazena po celém světě.

## SEZNAM ZNAČKOVÝCH OPRAVEN SINGER



<https://www.strima.cz/ospolecnosti>

Spotřebič není určený pro používání osobami (včetně dětí) se sníženými fyzickými, smyslovými, mentálními schopnostmi nebo s nedostatkem zkušeností a vědomostí, pokud osoba odpovědná za jejich bezpečnost neposkytuje dohled nebo je nepoučila o používání spotřebiče.



<b>1. POZNEJTE SVŮJ ŠÍČÍ STROJ .....</b>	<b>10</b>	DVOJITÝ OVERLOCKOVÝ STEH .....	46
ČÁSTI STROJE .....	10	KŘÍŽKOVÝ STEH .....	47
PŘÍSLUŠENSTVÍ .....	11	OZDOBNÝ POKLÁDACÍ STEH .....	47
PŘÍPRAVA STROJE .....	12	ŘÁDKOVÝ STEH .....	47
KOLÍKY ČÍVEK .....	13	NAPODOBENÍ RUČNÍHO ŠITÍ .....	48
PÁČKA PRO ZDVIŽENÍ PŘITLAČNÉ PATKY .....	13	BLANKET .....	48
KRYCÍ DESKA PODAVAČE .....	14	SKLONĚNÝ OBNIŤKOVACÍ STEH .....	48
ÚPRAVA PRO ŠITÍ NA VOLNÉM RAMENI .....	14	PŘERUŠOVANÝ OBNIŤKOVACÍ STEH .....	49
NAVJENÍ SPODNÍ NITĚ .....	15	CROSSED .....	49
VYJMUTÍ SPODNÍ NITĚ Z CHAPAČE .....	16	RECKÝ MOTIV .....	49
VKLÁDÁNÍ SPODNÍ NITĚ .....	16	PEVNÝ ENTLOVACÍ STEH .....	49
VLOŽENÍ SPODNÍ NITĚ DO CHAPAČE .....	17	TRNOVÝ STEH .....	50
NAVLEČENÍ HORNÍ NITĚ .....	17	ZPEVNĚNÝ OBNIŤKOVACÍ STEH .....	50
AUTOMATICKY NAVLEKAČ NITĚ .....	19	DUTÝ STEH .....	50
VYTAŽENÍ SPODNÍ NITĚ .....	20	SAWTOOTH STEH .....	50
TABULKA JEHEL, NITÍ A LÁTEK .....	21	DALŠÍ OZDOBNÉ STEHY A NÁPADY	
VÝMĚNA JEHLY .....	22	PRO OZDOBNÉ STROJOVÉ ŠITÍ .....	51
NASTAVENÍ NAPĚTÍ HORNÍ NITI .....	23	ŠITÍ KNOFLÍKOVÉ DIRKY .....	52
ROVNÝ STEH .....	24	AUTOMATICKÁ KNOFLÍKOVÁ DIRKA .....	52
ENTLOVACÍ STEH A OZDOBNÉ STEHY .....	24	KNOFLÍKOVÁ DIRKA SE ŠNŮRKOU .....	54
FUNKCE OVLÁDACÍHO PANELE .....	25	RUČNÍ KNOFLÍKOVÁ DIRKA .....	55
TLAČITKA PRO VÝBĚR ČÍSLA STEHU .....	25	POSTUP .....	55
TLAČITKA PRO RUČNÍ NASTAVENÍ DÉLKY STEHU,			
ŠÍŘKY STEHU / POLOHY JEHLY .....	26		
POLOHA JEHLY PŘI ROVNÉM STEHU .....	26	<b>3. PÉČE O VÁŠ STROJ .....</b>	<b>56</b>
NASTAVENÍ NAPĚTÍ SPODNÍ NITI .....	27	ČIŠTĚNÍ PROSTORU CHAPAČE A PODAVAČE .....	57
VÝMĚNA PŘITLAČNÉ PATKY .....	27	ČIŠTĚNÍ ŠÍČÍHO STROJE A OVLÁDACÍHO PEDÁLU .....	57
HLÁŠENÍ NA DISPLEJI .....	28		
FUNKCE TLAČITKA PRO ŠITÍ ZPĚT .....	29	<b>4. PŘÍSLUŠENSTVÍ MIMO</b>	
DVOJÍ FUNKCE TLAČITKA PRO ŠITÍ ZPĚT/ZAPOŠITÍ .....	29	<b>ZÁKLADNÍ VÝBAVU .....</b>	<b>58</b>
		VELKÁ PRACOVNÍ DESKA .....	58
		PEVNÝ KRYT .....	58
<b>2. ZAČÍNÁME ŠÍT .....</b>	<b>30</b>		
ORIENTAČNÍ TABULKA STEHOVÝCH VZORŮ .....	34	<b>5. SEZNAM MOŽNÝCH PROBLÉMŮ .....</b>	<b>59</b>
ROVNÝ STEH .....	35	VŠEOBECNÉ PROBLÉMY .....	59
UDRŽENÍ ROVNÉHO ŠVU .....	36	PROBLÉMY SE STEHY .....	57
QUILTOVACÍ STEH RUČNÍHO VZHLEDU .....	37	PROBLÉMY S NITÍ .....	60
VŠÍVÁNÍ ZIPŮ A DUTINEK .....	37		
VSAZOVÁNÍ ZIPŮ .....	38		
VŠÍVÁNÍ DUTINEK .....	38		
ENTLOVACÍ STEH .....	39		
NASTAVENÍ ŠÍŘKY A DÉLKY STEHU .....	39		
TRIKOTOVÝ ENTLOVACÍ STEH .....	40		
MUŠLIČKOVÝ STEH .....	40		
SATĚNOVÝ STEH .....	41		
UMÍSTĚNÍ STEHŮ .....	41		
PŘÍŠÍVÁNÍ KNOFLÍKU .....	42		
SLEPÝ STEH .....	43		
OZDOBNÉ A PRUŽNÉ STEHY .....	45		
TROJITÝ ROVNÝ PRUŽNÝ STEH .....	45		
PLÁSTOVÝ STEH .....	45		
OVERLOCKOVÝ STEH .....	46		
PÉROVÝ STEH .....	46		
TŘIKRÁT RIC-RAC .....	46		

Pro evropskou verzi

<p>Rozměry: 376 mm × 197 mm × 301 mm  Hmotnost: 6.6 kg  Jmenovité napětí: 230 V ~  Jmenovitá frekvence: 50 Hz  Příkon: 65 W  Teplota prostředí: běžná teplota  Hlučnost: nižší, než 70 db(A)</p>
--

# 1. POZNEJTE SVŮJ ŠÍCÍ STROJ

## ČÁSTI STROJE

1. Napínací disk pro navíjení spodní niti
2. Niťová páka
3. Ovladač napětí niti
4. Čelní kryt
5. Odřezávač niti
6. Násuvný stolek / schránka na příslušenství
7. Hřídel naviječe spodní niti
8. Doraz naviječe spodní niti
9. Přehled stehů
10. Tlačítko pro šití zpět
11. Držadlo
12. Vodorovný kolík pro cívku
13. Ruční kolo
14. Hlavní vypínač/vypínač osvětlení
15. Zásuvka pro šňůru
16. Identifikační štítek
17. Vodítko niti
18. Páčka pro šití knoflíkové dírky
19. Páčka pro zdvihání přítlačné patky
20. Vodítko niti
21. Automatický navlékač niti
22. Vodítko niti
23. Šroub pro přítlačnou patku
24. Jehla
25. Stehová deska
26. Jehlová tyč
27. Odřezávač niti
28. Páčka pro uvolnění přítlačné patky
29. Šroubek jehlové svorky
30. Přítlačná patka
31. Zoubky podavače
32. Velký násuvný stolek (volitelný)
33. Síťová šňůra
34. Ovládací pedál
35. Návod k obsluze

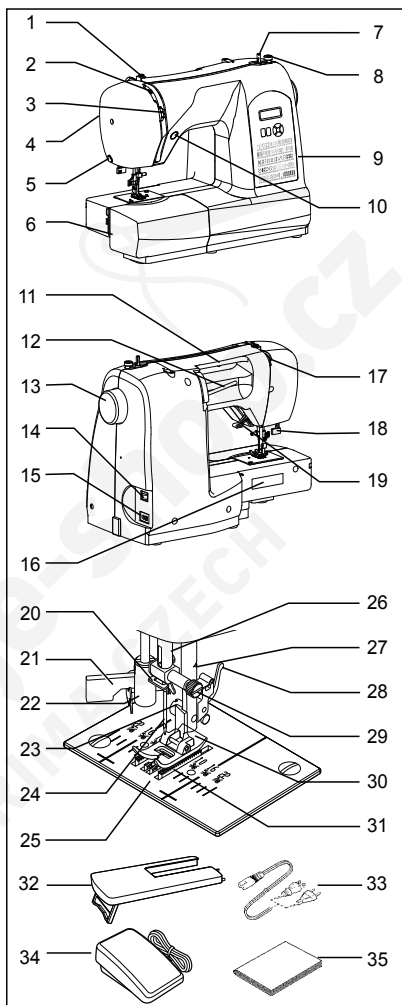

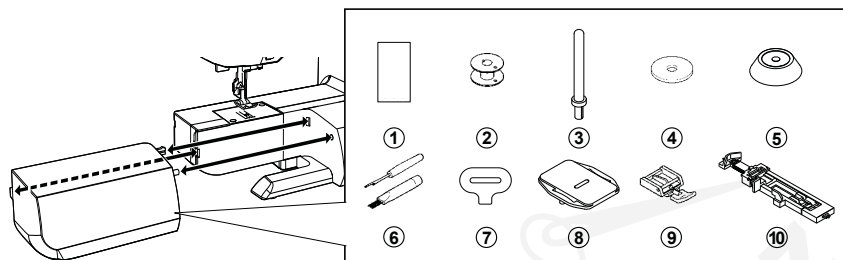

1. Jehly
2. Cívky na spodní nit
3. Pomocný kolík na cívku
4. Plstěné podložky pod cívky
5. Čepička na cívku
6. Páráček / štětec
7. Šroubovák na stehovou desku

8. Krycí deska podavače
9. Zipová patka
10. Patka pro knoflíkové dírky

**Patka nasazená na Vašem stroji se nazývá univerzální patka a používá se pro většinu šití.**

## PŘÍPRAVA STROJE



**Vždy vypínejte stroj od sítě odpojením síťové šňůry ze zásuvky.**

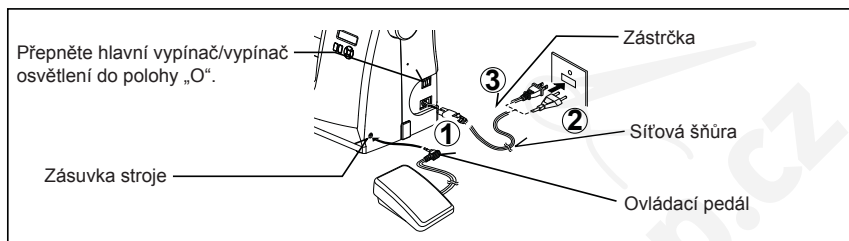

Před prvním použitím stroje setřete všechny zbytky oleje z oblasti stehové desky.

### SÍŤOVÁ ŠŤŮRA / OVLÁDACÍ PEDÁL

Zapněte síťovou šňůru do zásuvky stroje (1) a do elektrické zásuvky (2) podle obrázku. Šňůru ovládacího pedálu zapojte do zásuvky (3) ve stroji.

**POZNÁMKA: Pokud nezapojíte pedál, stroj nebude fungovat.**

### HLAVNÍ VYPÍNAČ/VYPÍNAČ OSVĚTLENÍ

Stroj nebude fungovat, pokud nezapnete hlavní vypínač. Stejným vypínačem zároveň zapnete osvětlení stroje.

Když provádíte údržbu stroje, výměnu jehly nebo žárovek apod., musíte stroj odpojit od sítě.

Hlavní vypínač vypnut

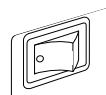

Hlavní vypínač zapnut

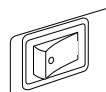

## KOLÍKY CÍVEK

### VODOROVNÝ KOLÍK CÍVKY

Zatáhněte za kolík cívky směrem k sobě  
Nasaďte cívku na kolík a zajistěte ji čepičkou, abyste dosáhli plynulého odvíjení nitě. Má-li cívka zářez pro zachycení nitě, nasaďte ji zářezem doprava.

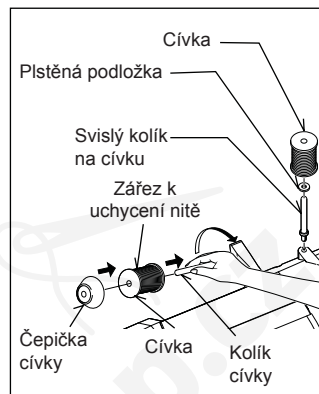

### SVISLÝ KOLÍK CÍVKY

Nasaďte kolík pro cívku, položte na něj plstěnou podložku. Nasaďte cívku s nití na kolík.

### PÁČKA PRO ZDVIŽENÍ PŘÍTLAČNÉ PATKY

Přítlačná patka má tři polohy.

1. Při šití je přítlačná patka ve spodní poloze.
2. Při vkládání a vyjímání látky a při výměně přítlačné patky je patka v prostřední poloze.
3. Nejvyšší poloha je určena pro vkládání silných látek.

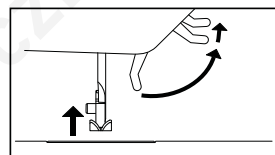

## KRYCÍ DESKA PODAVAČE

Krycí desku použijte tehdy, potřebujete-li ovládat podávání látky ručně: při přišívání knoflíků, látání nebo vyšívání volnou rukou. Zdvihněte jehlu i přítlačnou patku a nasadte krycí desku na stehovou desku dvěma trny do otvorů ve stehové desce.

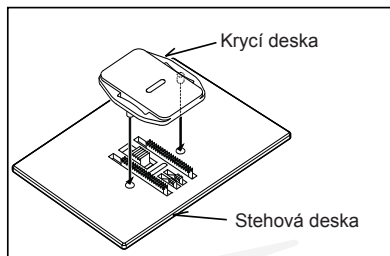

## ÚPRAVA PRO ŠITÍ NA VOLNÉM RAMENI

Váš šicí stroj můžete používat jako model s plochou základnou nebo s volným ramenem.

S násuvnou deskou máte velkou pracovní plochu. Sundejte násuvnou desku tak, že ji pevně uchopíte oběma rukama a stáhnete ji směrem doleva podle obrázku. Nasadíte ji tak, že ji zamáčknete, až zaskočí. Bez násuvné desky můžete šít s volným ramenem, což je vhodné pro dětské oblečení, manžety, nohavice a další výrobky s omezeným přístupem.

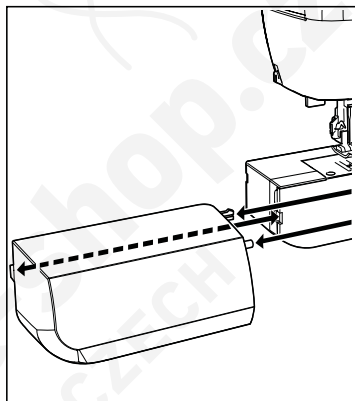

## NAVÍJENÍ SPODNÍ NITĚ

**Zkontrolujte, že máte vhodnou cívku.**

1. Nasadte cívku s nití na kolík a zajistěte ji čepičkou. Vytáhněte nit z cívky a veďte ji vodičky nití podle obrázků. Nit musí být dobře nasazena do napínacích disků.
2. Provléčte konec nití otvorem v cívce podle obrázku. Přepněte hřídel navijče spodní nití do levé polohy, pokud v ní už není.
3. Nasadte cívku na doraz na hřídel navijče otvorem s provlečenou nití nahoru. Přidržujte volný konec nití a přimáčkněte hřídel navijče doprava, až zacvakne.
4. Spusťte stroj, cívka se začne navíjet. Až bude cívka zcela plná, navíjení se automaticky zastaví. Přepněte hřídel navijče doleva, sejměte cívku z navijče a odstříhnete nit.

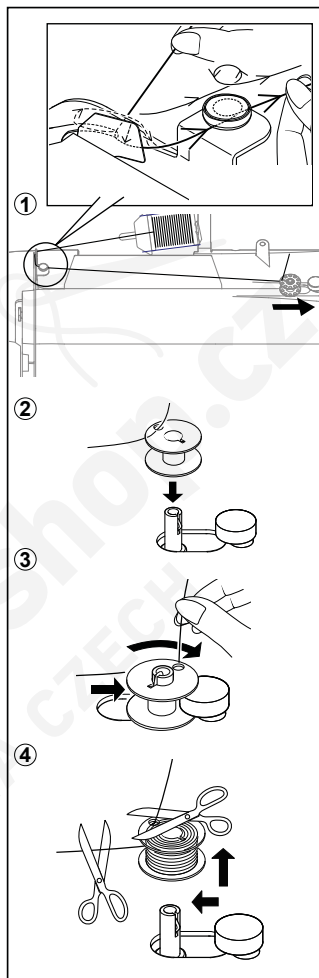

## VYJMUTÍ SPODNÍ NITĚ Z CHAPAČE

1. Otáčením ručním kolem k sobě (proti směru hodinových ručiček) zdvihnete jehlu do nejvyšší polohy.
2. Zatažením směrem dolů otevřete kryt prostoru spodní nitě. Prsty uchopíte úchyt pouzdra spodní nitě podle obrázku a vytáhnete pouzdro z chapače.
3. Uvolníte úchyt a cívka z pouzdra vypadne.

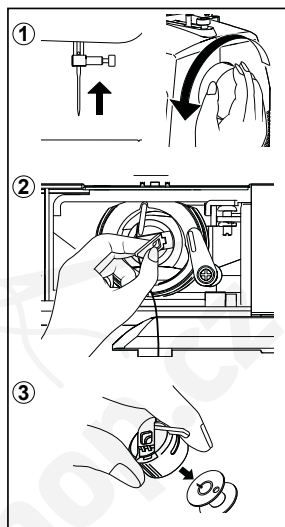

## VKLÁDÁNÍ SPODNÍ NITĚ

1. Držte cívku v pravé ruce, aby se nit odvíjela po směru hodinových ručiček.
2. Vložte cívku do pouzdra, aby asi 10 cm nitě zůstalo venku.
3. Zatáhněte nit do štěrbin v pouzdře a potom pod plochou napínací pružinu. Až se nit dostane na místo, pružina cvakne.
4. Nechte asi 10 cm nitě venku.

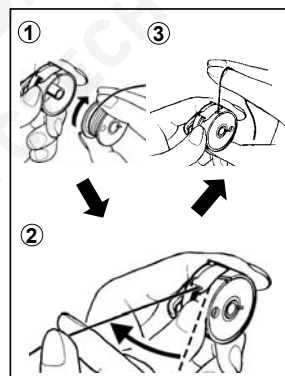



## VLOŽENÍ SPODNÍ NITĚ DO CHAPAČE

1. Držte pouzdro za otevřený úchyt vodicím čepem nahoru.
2. Zasuňte pouzdro cívky do chapače na středovou hřídel, nit nechte volně směřem k sobě.

**POZNÁMKA: Důležité je, aby vodicí čep zapadl do vodicí drážky nahoře v chapači.**

3. Puštěním úchytu uzamknete pouzdro cívky v chapači.

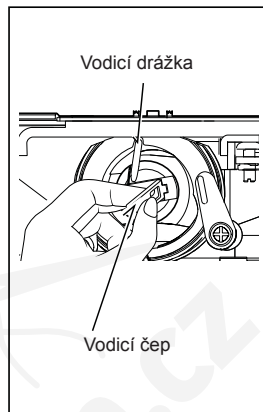

## NAVLEČENÍ HORNÍ NITĚ

- A. Zdvihněte přítlačnou patku. Před navlékáním horní niti přítlačnou patku vždy zdvihněte (pokud byste patku nezdvihli, nedosáhli byste správného nastavení napětí niti).
- B. Otočením ručním kolem k sobě přesuňte jehlu do horní polohy.

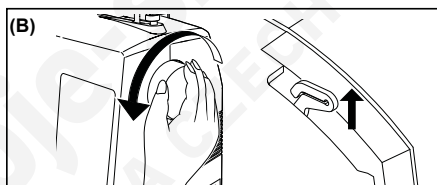
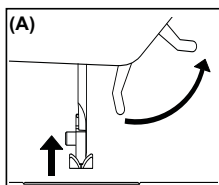

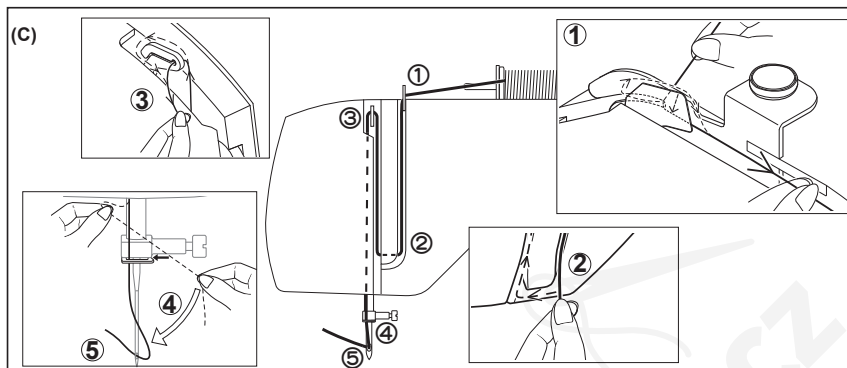

C. Pravou rukou pevně přidržíte nit a přitom navlékáte stroj levou rukou v následujícím pořadí podle obrázků:

- \* Vedte nit skrz niťovou páku (3) zprava doleva.
- \* Protáhněte nit uchem jehly (5) zpředu dozadu. (Na následující stránce najdete pokyny o obsluze automatického navlékače niti.)

**DŮLEŽITÉ: Pro kontrolu, zda je nit správně umístěna v napínacích discích, můžete udělat jednoduchou zkoušku:**

- 1) S přítlačnou patkou v horní poloze a s nití navlečenou v jehle zatáhněte za nit směrem dozadu od stroje. Měli byste cítit jen slabý odpor a jehla by se měla jen lehce prohnut.
- 2) Nyní spusťte přítlačnou patku a zatáhněte za nit směrem dozadu od stroje. Tentokrát byste měli cítit podstatně vyšší odpor a jehla by se měla ohnout mnohem více. Pokud neucítíte odpor, je stroj špatně navlečen a měli byste jej navléci znovu.

## AUTOMATICKÝ NAVLÉKAČ NITĚ

Otáčením ručním kolem k sobě (proti směru hodinových ručiček) zdvihnete jehlu do nejvyšší polohy

1. Zahákněte nit do vodítka nitě dle obrázku.
2. Přidržíte konec nitě a stáhněte páčku navlékače dolů.
3. Otočte páčku směrem dozadu.
4. Zaveďte nit do háčku a tahejte za ni nahoru.
5. Vraťte páčku zpět a nit se automaticky navleče.
6. Pusťte páčku a táhněte nit od sebe.

**Pro plynulé navlékání automatickým navlékačem jehly se doporučuje nastavit stroj na rovný steh.**

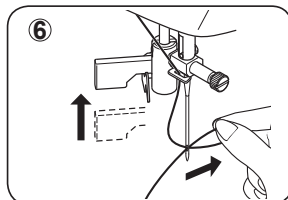
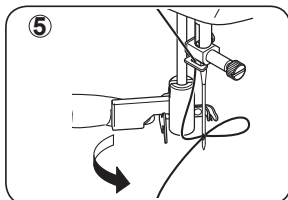
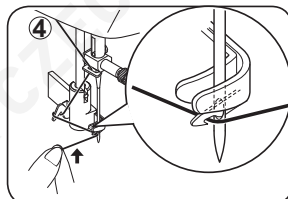
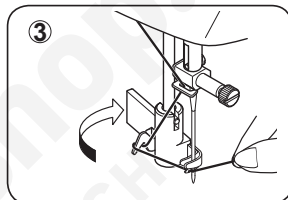
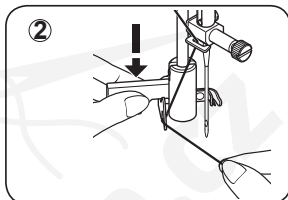
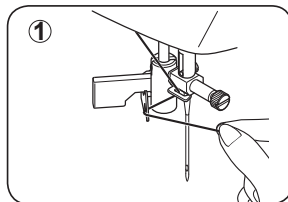

## VYTAŽENÍ SPODNÍ NITĚ

1. Zdvihnete přítlačnou patku.
2. Levou rukou volně držíte horní nit, otáčením ručním kolem pravou rukou k sobě (proti směru hodinových ručiček) nejprve spustíte jehlu dolů a poté ji zdvihnete do nejvyšší polohy.

**POZNÁMKA: Spodní nit rychle vytáhnete tak, že se dotknete tlačítka pro šití zpět a pustíte je. Stroj provede jeden cyklus dolů-nahoru a zastaví se s jehlou nahoře. Zastavení s jehlou nahoře za všech okolností je jednou z vlastností Vašeho počítačového šicího stroje.**

3. Vytáhněte spodní nit z otvoru ve stehové desce lehkým zatažením za horní nit.
4. Vytáhněte obě nitě dozadu pod přítlačnou patkou a nechte asi 15 cm volně.

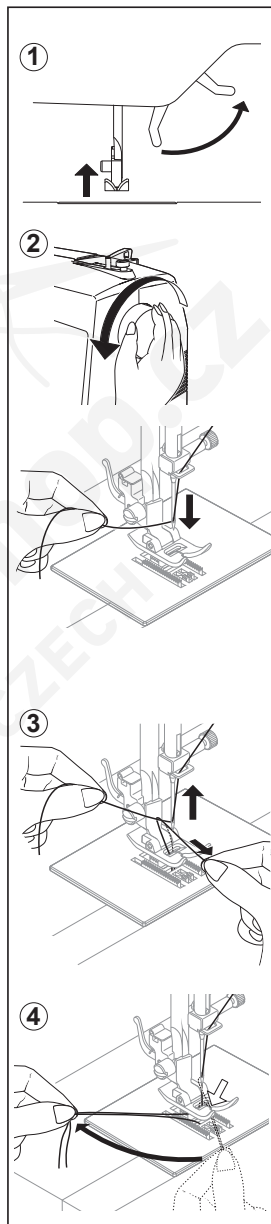

## TABULKA JEHEL, NITÍ A LÁTEK

Výběr jehly a nití je dán látkou. Následující tabulka je praktickým průvodcem pro volbu jehly a nití. Vždy, než začnete šít nový výrobek, si ji prohlédněte. Jako spodní nit vždy používejte stejný typ a stejnou sílu nití, jako je horní.

LÁTKY		NIT	JEHLY	
Níže uvedené látky mohou být z jakéhokoli vlákna: bavlna, len, hedvábí, vlna, syntetické, umělé hedvábí, směsi. Uvedeny jsou jako příklady tlouštěk.			TYP	VELIKOST
<b>Tenké</b>	batist šifon krep	Polyester opředený bavlnou 100 % polyester * Mercerovaná, vel 60	2020 červený dřík	11/80 oranžový proužek
<b>Střední</b>	manšestr / flanel gabardén / látka na deštníky / ložní prádlo / mušelín vlněný krep	Polyester opředený bavlnou 100 % polyester * Mercerovaná, vel 50 Silon	2020 červený dřík	14/90 modrý proužek
<b>Silné</b>	spojené tkaniny plátno látka na kabáty / džínovina silné plátno plachtovina	Polyester opředený bavlnou 100 % polyester * Mercerovaná, vel 40 * „Heavy Duty“	2020 červený dřík	16/100 purpurový proužek 18/110 žlutý proužek
<b>Úplety</b>	spojené úplety dvojité úplety žerzej / trikot	Polyester opředený bavlnou Polyester Silon	2045 žlutý dřík	11/80 oranžový proužek 14/90 modrý proužek 16/100 purpurový proužek

\* Nejlepších výsledků dosáhnete se značkovými jehlami Singer.

## VÝMĚNA JEHLY



**Vždy vypínejte stroj od sítě vypnutím síťové šňůry ze zásuvky.**

1. Otáčením ručním kolem k sobě (proti směru hodinových ručiček) zdvihnete jehlu do nejvyšší polohy.
2. Povolte šroubek na svorce jehly otočením k sobě (proti směru hodinových ručiček).
3. Vytáhněte jehlu směrem dolů.
4. Nasuňte novou jehlu do svorky plochou stranou dozadu.
5. Zamáčkněte jehlu nahoru až na doraz.
6. Šroubovákem pevně utáhněte šroubek na svorce jehly.

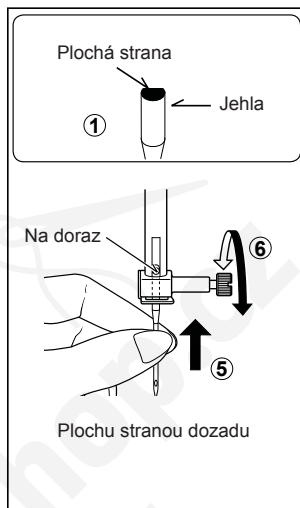

**POZNÁMKA: Utahujte pevně, ale nestrhněte závit.**

**Užitečná rada: Výměnu jehly si usnadníte tak, že vložíte pod přítlačnou patku odstřížek látky a spustíte patku dolů. Zároveň tak zabráníte zapadnutí jehly do otvoru ve stehové desce.**

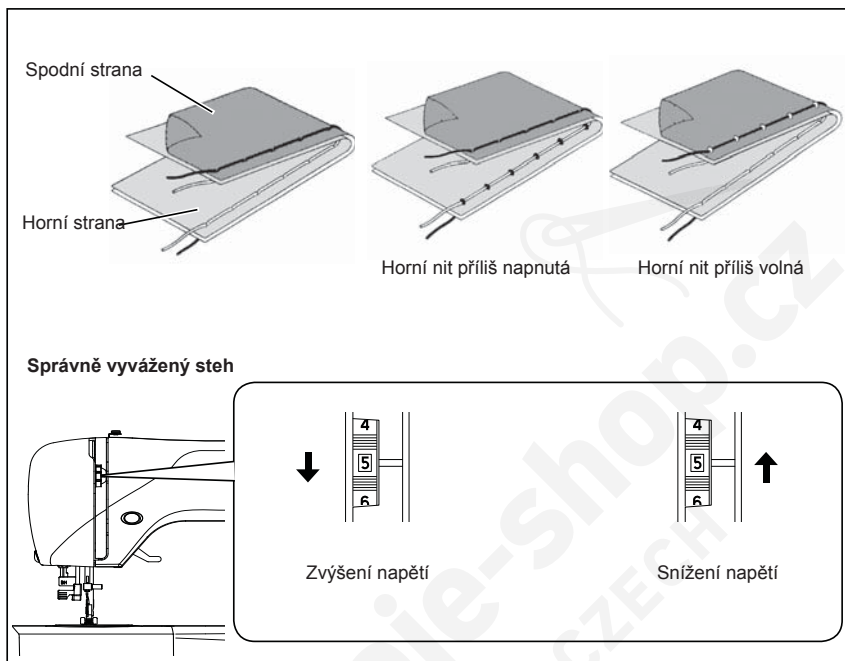

90% veškerého šití zvládnete s ovladačem napětí (nahore na stroji) v poloze „5“.

**Užitečná rada: lehké zvýšení nebo snížení napětí může vylepšit vzhled stehu.**

## ROVNÝ STEH

Správný vzhled Vašeho stehu velmi záleží na vyváženém napětí horní a spodní niti. Napětí je správné tehdy, když se obě nitě „křížují“ uprostřed vrstev látek, které šijete.

Když zjistíte na začátku šití, že je steh nepravidelný, můžete napětí niti upravit.

Všechny úpravy provádějte s přítlačnou patkou ve spodní poloze. Vyvážené napětí (stejně stehy při pohledu shora i odspodu) obvykle vyžadujeme jen u rovného stehu.

## ENTLOVACÍ STEH a OZDOBNÉ STEHY

Pro entlovací stehy a pro ozdobné stehy by mělo být napětí niti nižší, než u rovného stehu. Hezčího stehu a menšího krabatění obvykle dosáhnete, když je horní nit nepatrně vidět vespodu látky.

Šicí stroje-shop.cz  
STRIMA CZECH



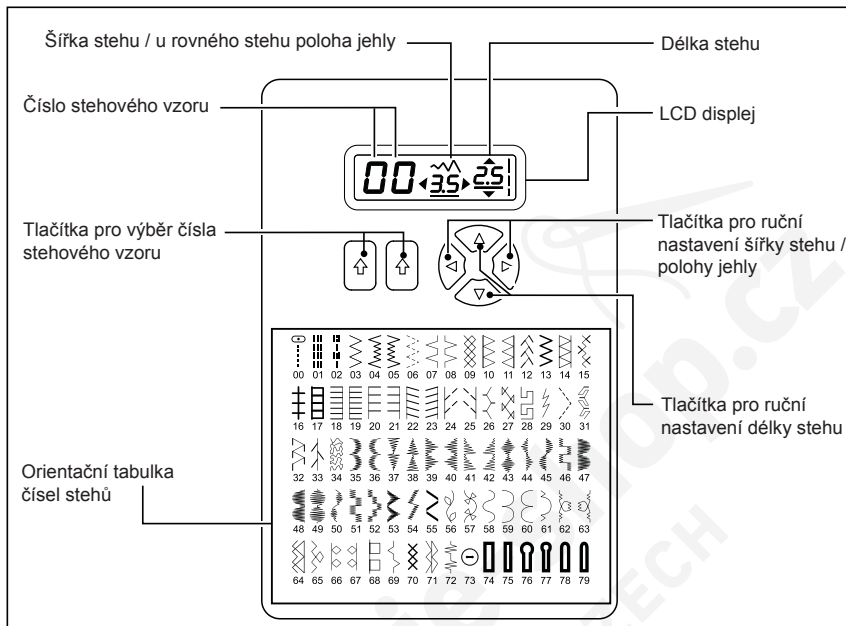

## TLAČÍTKA PRO VÝBĚR ČÍSLA STEHU

Po zapnutí stroje je nastaven rovný steh a na LCD displeji je zobrazeno menu pro individuální nastavení.

K volbě stehových vzorů použijte levé tlačítko k nastavení levé číslice a pravé tlačítko k nastavení pravé číslice čísla vzoru podle orientační tabulky.

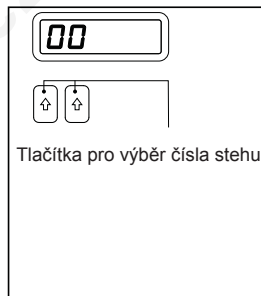



## TLAČÍTKA PRO RUČNÍ NASTAVENÍ DÉLKY STEHU, ŠÍŘKY STEHU / POLOHY JEHLY

Pro většinu požadavků je vhodné nastavení napětí na 5 a výchozí nastavení délky i šířky stehu.

Výchozí nastavení délky a šířky stehu je na displeji podtrženo.

Pomocí tlačítek pro ruční nastavení můžete podle potřeby měnit šířku a délku stehu nebo polohu jehly při rovném stehu.

**POZNÁMKA: Některé stehy mají více možností ručního nastavení, než jiné.**

## POLOHA JEHLY PŘI ROVNÉM STEHU

Pomocí tlačítka pro ruční nastavení šířky stehu můžete při rovném stehu nastavit jehlu do kterékoli ze 13 poloh podle obrázku.

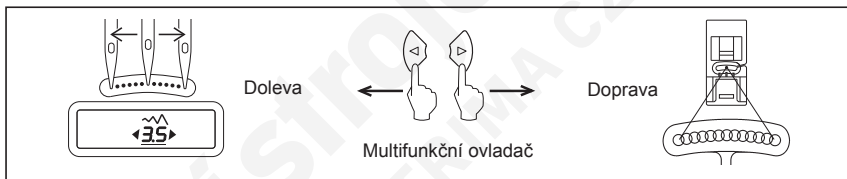

## NASTAVENÍ NAPĚTÍ SPODNÍ NITI

SPODNÍ NIT NEVYŽADUJE ZMĚNU NASTAVENÍ NAPĚTÍ TAK ČASTO, JAKO HORNÍ.

Je-li napětí správně vyváženo a látka se krabatí, může být příliš vysoké napětí horní i spodní niti zároveň a je nutné je upravit.

Správné napětí spodní niti zjistíte tak, že uchopíte pouzdro spodní niti za nit a jednou jím šknubnete. Při správném napětí se odvine tři až pět centimetrů niti. Je-li napětí příliš nízké, nit se odvíjí souvisle, je-li příliš vysoké, neodvíjí se nit vůbec.

Při úpravách napětí otáčejte šroubovákem jen nepatrně.



## VÝMĚNA PŘÍTLAČNÉ PATKY

Zkontrolujte, že je jehla v horní poloze.  
Zdvihněte přítlačnou patku.

1. Zmáčknutím knoflíku pro uvolnění patky stávající patku uvolněte.
2. Položte požadovanou patku na stehovou desku trnem v patce proti držáku patky.
3. Spusťte páčku pro zdvihání patky a zacvakněte patku do držáku.

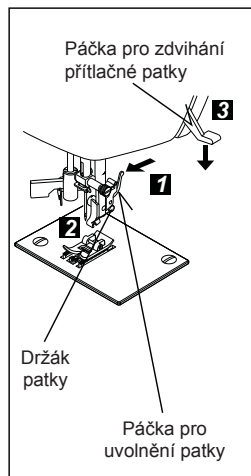

## HLÁŠENÍ NA DISPLEJI

Dojde-li k nesprávné operaci, zobrazí se na displeji chybové hlášení. V následující tabulce jsou uvedeny postupy, jak který problém odstranit.

Navijáč spodní niti je při šití přepnut doprava (do pracovní polohy). ➔ Zkontrolujte navijáč a přepněte jej doprava.	C1
Páčka pro šití knoflíkových dírek není spuštěna nebo zdvižena. ➔ Při šití knoflíkové dírký spusťte páčku dolů. ➔ Při šití stehových vzorů páčku pro knoflíkové dírký zdvihněte.	C2
Je odpojen ovládací pedál. ➔ Zapněte šňůru pedálu do stroje.	C3
Stroj je zablokován nití zamotanou v pouzdře spodní niti, nebo bylo otáčení stroje násilím zastaveno. ➔ Vypněte hlavní vypínač stroje a odstraňte příčinu zablokování stroje.	C4
Bylo zmáčknuto tlačítko pro šití zpět/zapošití při nastavené knoflíkové dírce. ➔ Zapošívací steh se provede automaticky po dokončení knoflíkové dírký. Tlačítko pro šití zpět/zapošití není třeba mačkat.	C5
Je zapnut navijáč spodní niti. ➔ Pokud navijáč nepoužíváte, přepněte jej doprava.	JC

## FUNKCE TLAČÍTKA PRO ŠITÍ ZPĚT

### DVOJÍ FUNKCE TLAČÍTKA PRO ŠITÍ ZPĚT/ZAPOŠITÍ

\* **Funkce šití zpět u rovného a entlovacího stehu (↺)**

Stisknete-li toto tlačítko, stroj začne šít pozpátku.

Stroj bude šít pozpátku tak dlouho, dokud budete tlačítko držet.

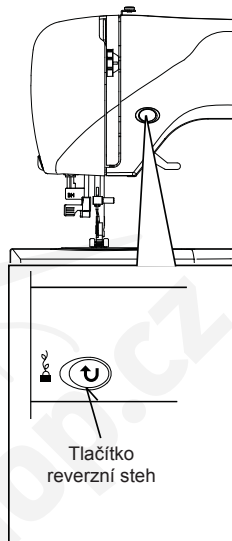

\* **Funkce zapošíť u ostatních stehů (↻)**

U všech stehů, kromě rovného, entlovacího a knoflíkové dírky stroj zajistí steh čtyřmi drobnými zapošivacími stehy.

Tyto stehy budou umístěny přesně v tom bodě, kde tlačítko zmáčknete.

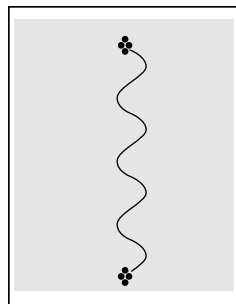
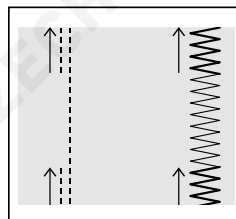

**POZNÁMKA:** Tato funkce je velmi užitečná pro zpevnění začátku a konce vzoru, aby se nepáral.

## 2. ZAČÍNÁME ŠÍT STRUČNÁ TABULKA DÉLEK A ŠÍŘEK STEHŮ

STEH	VZOR č.			POLOHA JEHLY		DÉLKA [mm]	
	100 stehový model	80 stehový model	60 stehový model	AUTO	RUČNĚ	AUTO	RUČNĚ
	00	00	00	PROSTŘEDNÍ	LEVÁ - PRAVÁ	2.5	0.5 - 4.5
	01	01	01			2.5	1.5 - 2.5
	02	02	02			—	2.0 - 4.0



STEH	VZOR č.			ŠÍŘKA [mm]		DÉLKA [mm]		STEH	VZOR č.			ŠÍŘKA [mm]		DÉLKA [mm]	
	100 stehový model	80 stehový model	60 stehový model	AUTO	RUČNĚ	AUTO	RUČNĚ		100 stehový model	80 stehový model	60 stehový model	AUTO	RUČNĚ	AUTO	RUČNĚ
	03	—	—	—	—	2.0	2.0 - 4.0		10	07	07	3.0	1.0 - 6.0	2.0	1.0 - 3.0
	04	03	03	5.0	0 - 6.0	2.0	0.5 - 3.0		11	08	08	3.0	1.0 - 6.0	2.0	1.0 - 3.0
	05	—	—	5.0	0 - 6.0	2.0	0.5 - 3.0		12	09	09	6.0	3, 4.5, 6	2.0	1.5 - 2.5
	06	—	—	5.0	0 - 6.0	2.0	0.5 - 3.0		13	10	10	3.5	3.5 - 6.5	2.5	1.5 - 2.5
	07	04	04	3.0	2, 3, 4, 5, 6	2.0	1.0 - 3.0		14	11	11	3.5	3.5 - 6.5	2.5	1.5 - 2.5
	08	05	05	3.0	2, 3, 4, 5, 6	2.0	1.0 - 3.0		15	12	12	6.0	3, 4.5, 6	2.0	1.0 - 2.5
	09	06	06	6.0	2.5, 3, 4.5, 6	1.5	0 - 2.5		16	13	13	5.0	2.0 - 6.0	2.5	1.5 - 2.5

STĚH	VZOR č.			ŠÍŘKA [mm]		DĚLKA [mm]		STĚH	VZOR č.			ŠÍŘKA [mm]		DĚLKA [mm]	
	100 stehový model	80 stehový model	60 stehový model						100 stehový model	80 stehový model	60 stehový model				
				AUTO	RUČNĚ	AUTO	RUČNĚ					AUTO	RUČNĚ		
	17	14	14	3.5	3.5 - 6.5	2.5	1.5 - 2.5		32	28	28	5.0	3.5, 5, 6	2.5	1.3 - 2.5
	18	15	15	6.0	3, 4.5, 6	2.0	1.5 - 2.5		33	—	—	5.0	3, 4, 5, 6	1.8	1.5 - 2.5
	19	16	16	3.0	2.0 - 3.0, 4, 5, 6	2.5	1.5 - 2.5		34	29	29	1.0	1.0	2.5	1.5 - 3.0
	20	17	17	3.5	1.0 - 6.5	2.5	1.5 - 2.5		35	30	30	6.0	3, 4, 5, 6	1.5	0.5 - 1.5
	21	18	18	3.0	1.0 - 6.5	2.5	1.5 - 2.5		36	31	31	5.0	3.5 - 6.0	2.5	1.5 - 2.5
	22	19	19	3.0	1.0 - 6.5	2.5	1.5 - 2.5		37	32	—	5.0	3.0 - 6.5	2.5	1.5 - 2.5
	23	20	20	3.5	1.0 - 6.5	2.5	1.5 - 2.5		38	33	—	5.0	1.0 - 6.0	2.5	0.8 - 2.5
	24	21	21	3.5	1.0 - 6.5	2.5	1.5 - 2.5		39	34	32	—	—	—	—
	25	22	22	3.5	1.0 - 6.0	2.0	0.8 - 2.5		40	—	—	6.0	3.5 - 6.0	0.8	0.5 - 1.5
	26	23	23	3.5	1.0 - 6.0	2.0	0.8 - 2.5		41	—	—	6.0	3.5 - 6.0	0.8	0.5 - 1.5
	27	24	24	5.0	1.0 - 3.0, 4, 5, 6	2.0	1.0 - 2.5		42	35	33	6.0	3.5 - 6.0	0.5	0.5 - 1.5
	28	25	25	5.0	1.0 - 3.0, 4, 5, 6	2.0	1.0 - 2.5		43	36	—	6.0	3.5 - 6.0	0.5	0.5 - 1.5
	29	26	26	5.0	3.5 - 6.0	2.5	1.5 - 2.5		44	37	—	6.0	3.5, 5, 6	0.5	0.5 - 1.5
	30	27	27	4.0	2, 4, 6	2.5	1.0 - 2.5		45	38	34	6.0	3.5, 5, 6	0.5	0.5 - 1.5
	31	—	—	5.0	2.0 - 6.0	2.5	1.0 - 2.5		46	39	35	6.0	3.5, 5, 6	0.5	0.5 - 1.5

STĚH	VZOR č.			ŠÍŘKA [mm]		DÉLKA [mm]		STĚH	VZOR č.			ŠÍŘKA [mm]		DÉLKA [mm]	
	100 stěhový model	80 stěhový model	60 stěhový model						100 stěhový model	80 stěhový model	60 stěhový model				
				AUTO	RUČNĚ	AUTO	RUČNĚ					AUTO	RUČNĚ		
	47	40	—	6.0	3.5, 5, 6	0.5	0.5 - 1.5		62	—	—	3.5	2.0 - 6.0	0.5	0.5, 0.8
	48	41	36	6.0	3.5, 5, 6	0.5	0.5 - 1.5		63	—	—	6.0	3.5, 6.0	0.8	0.8 - 1.5
	49	42	—	6.0	3.5, 5, 6	0.5	0.5 - 1.5		64	53	—	6.0	3.5, 6.0	0.8	0.8 - 1.5
	50	43	37	6.5	3.0 - 6.5	0.5	0.5 - 1.5		65	—	—	6.5	3.5 - 6.5	2.5	1.5 - 2.5
	51	44	38	6.0	3.0 - 6.0	0.5	0.5 - 1.5		66	—	—	6.5	3.5 - 6.5	2.5	1.5 - 2.5
	52	45	39	6.0	3.0 - 6.0	0.5	0.5 - 1.5		67	55	—	5.0	2.0 - 6.5	0.5	0.5
	53	—	—	6.0	3.0 - 6.0	0.5	0.5 - 1.5		68	56	46	6.0	3.5, 6.0	2.0	1.5 - 2.5
	54	54	40	6.0	3.0 - 6.0	0.5	0.5 - 1.5		69	57	47	6.0	3.5 - 6.0	2.5	1.5 - 2.5
	55	46	—	5.0	3.5 - 6.0	0.5	0.5 - 1.5		70	58	48	6.0	3.5, 6.0	1.8	0.8 - 2.5
	56	47	41	6.0	3.0 - 6.0	0.5	0.5 - 3.0		71	59	49	6.0	3.5 - 6.0	1.3	0.8 - 4.0
	57	48	—	6.0	3.0 - 6.0	0.5	0.5 - 3.0		72	60	—	6.0	3.5 - 6.0	1.3	0.8 - 4.0
	58	49	42	6.5	3.5 - 6.5	0.5	0.5 - 2.5		73	61	50	6.0	3.5 - 6.0	1.8	1.0 - 4.0
	59	50	43	6.0	3.5 - 6.0	0.5	0.5 - 1.5		74	—	—	6.0	3.5 - 6.0	1.8	1.0 - 4.0
	60	51	44	6.0	3.0 - 6.0	0.5	0.5 - 1.5		75	62	51	6.0	3.0 - 6.0	2.5	1.0 - 2.5
	61	52	45	6.0	3, 4.5, 6	0.5	0.5 - 1.3		76	63	—	6.0	3.0 - 6.0	2.5	1.0 - 2.5



STĚH	VZOR č.			ŠÍŘKA [mm]		DĚLKA [mm]		STĚH	VZOR č.			ŠÍŘKA [mm]		DĚLKA [mm]	
	100 stěhový model	80 stěhový model	60 stěhový model						100 stěhový model	80 stěhový model	60 stěhový model				
				AUTO	RUČNĚ	AUTO	RUČNĚ					AUTO	RUČNĚ		
	77	64	—	4.5	3, 4.5, 6	2.5	1.5 - 2.5		89	72	—	5.0	2.0 - 6.0	1.5	0.5 - 2.0
	78	—	—	4.5	3, 4.5, 6	2.5	1.5 - 2.5		90	73	55	3.0	2.0 - 4.5	—	—
	79	65	52	4.5	3, 4.5, 6	2.5	1.5 - 2.5		91	—	—	6.0	6.0	0.5	0.5, 0.8
	80	—	—	4.5	3, 4.5, 6	2.5	1.5 - 2.5		92	—	—	—	—	—	—
	81	66	53	5.0	3.5 - 6.0	2.5	1.5 - 2.5		93	—	—	6.0	6.0	0.5	0.5, 0.8
	82	67	—	5.0	3.5 - 6.0	2.5	1.5 - 2.5		94	74	56	5.5	5.5	0.5	0.5, 0.8
	83	68	—	5.0	3.0 - 6.5	2.5	1.5 - 2.5		95	75	57	3.5	3.5	0.5	0.5, 0.8
	84	—	—	5.0	3.0 - 6.5	2.5	1.5 - 2.5		96	76	58	5.5	5.5	0.5	0.5, 0.8
	85	69	54	5.0	3.0 - 6.0	2.0	1.0 - 2.5		97	77	59	3.5	3.5	0.5	0.5, 0.8
	86	67	—	5.0	3.5 - 6.5	2.5	1.5 - 2.5		98	78	—	5.5	5.5	0.5	0.5, 0.8
	87	—	—	4.5	3, 4.5, 6	2.5	1.5 - 2.5		99	79	—	3.5	3.5	0.5	0.5, 0.8
	88	71	—	5.0	3.0 - 6.0	2.5	1.5 - 2.5								

## Orientační tabulka stehových vzorů

### 60 stehový model

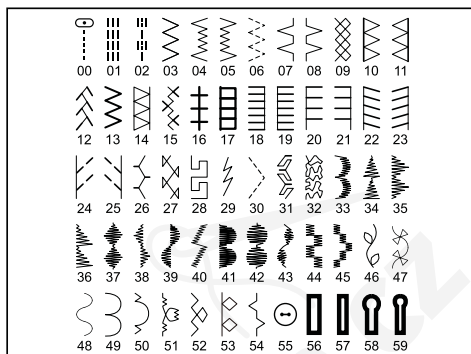

### 80 stehový model

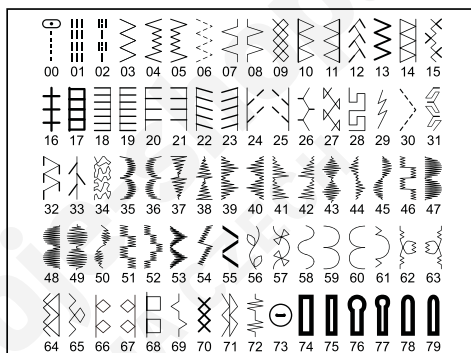

### 100 stehový model

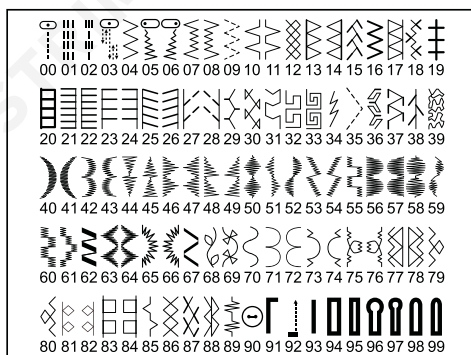

## ROVNÝ STEH

- ☐ 100 stehový model: 00
- ⋮ 80 stehový model: 00
- ⋮ 60 stehový model: 00

Rovný steh je nejpoužívanějším stehem pro všechny druhy šití. Postupujeme podle následujících kroků.

**POZNÁMKA: Podle síly látky může být vhodné napětí nitě „jemně doladit“.**

1. NASTAVENÍ
  - Přítlačná patka - univerzální
  - Nastavení napětí nitě - 5
  - A. Ovladač napětí niti
  - B. Tlačítko pro šití zpět
  - C. Páčka pro zdvižení přítlačné patky
2. Natáhněte obě nitě pod přítlačnou patkou směrem dozadu a nechte volné konce asi 15 cm.
3. Vložte látku pod přítlačnou patku a patku spusťte.
4. Otočením ručním kolem k sobě (proti směru hodinových ručiček) zapíchněte jehlu do látky.
5. Spusťte stroj. Ved'te látku lehce rukama. Až dojdete na konec látky, zastavte stroj.

**POZNÁMKA: Jako pomůcka k vedení látky při šití švu slouží značení v centimetrech i palcích na stehové desce.**

6. Otočením ručním kolem k sobě (proti směru hodinových ručiček) nejprve přesuňte jehlu do horní polohy, potom zdvihnete přítlačnou patku, vytáhněte látku směrem dozadu a odřízněte nitě odřezávačem na čelním krytu stroje podle obrázku.

**POZNÁMKA: Párání stehu zabráníte, uděláte-li na začátku i na konci švu několik stehů zpět.**

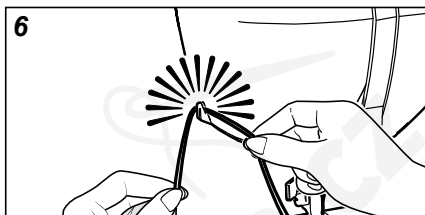
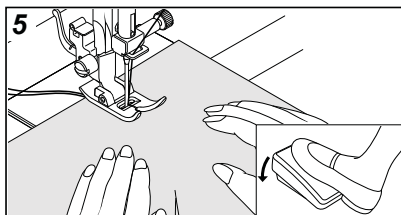
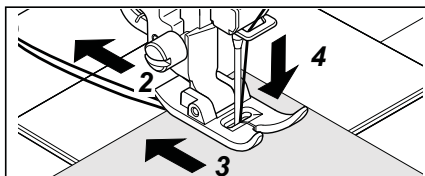
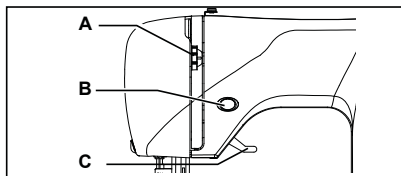

## UDRŽENÍ ROVNÉHO ŠVU

Pro udržení rovného švu použijte některou z vodících čar na stehové desce. Čísla udávají vzdálenost od jehly ve středové poloze.

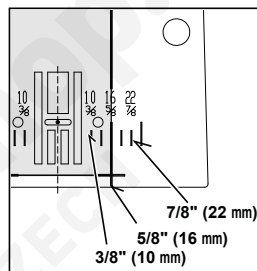

## QUILTOVACÍ STEH RUČNÍHO VZHLEDU

||| 100 stehový model: 02  
| 80 stehový model: 02  
||| 60 stehový model: 02

CZ

Tento steh je vytvořen tak, aby se podobal ručnímu prošívání a quiltování.



1. Naviňte na cívku pro spodní nit požadovanou prošívací nit. Stroj bude při šití tuto nit vytahovat nahoru.
2. Nahoru navlečte neviditelnou nit nebo tenkou nit barvy látky. Tato nit by neměla být vidět.
3. Postupně po malých úsecích zvyšujte napětí nitě, až dosáhnete požadovaného vzhledu.

**POZNÁMKA: Experimentujte s různými kombinacemi napětí a délky stehu pro dosažení nejzajímavějšího efektu.**

## VŠÍVÁNÍ ZIPŮ A DUTINEK

Se zipovou patkou můžete šít vpravo nebo vlevo podél zipu nebo těsně podél dutinky.

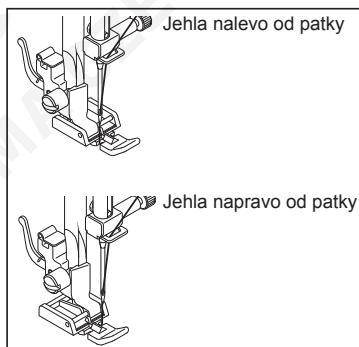

## VSAZOVÁNÍ ZIPŮ

K šití podél pravé strany nasadte do držáku přitlačné patky levou stranu zipové patky, aby jehla procházela výřezem v levé straně patky. K šití podél levé strany nasadte do držáku přitlačné patky pravou stranu zipové patky.

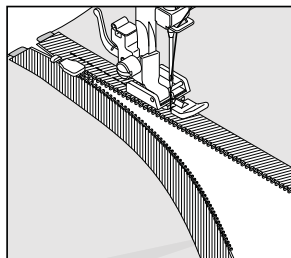

## VŠÍVÁNÍ DUTINEK

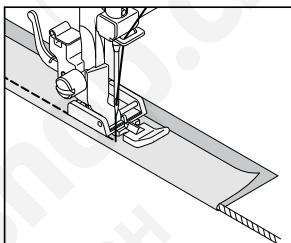

Připravte si dutinku zabalením šňůrky do šikmého proužku látky a našpendlete ji nebo nastehujte k hlavní látce.

Nasadte do držáku přitlačné patky levou stranu zipové patky, aby jehla procházela výřezem v levé straně patky.



**Užitečná rada: Ovladačem šířky stehu můžete posunout jehlu ještě blíže k všívané šňůrce.**

## ENTLOVACÍ STEH

-  100 stehový model: 04  
 80 stehový model: 03  
 60 stehový model: 03

NASTAVENÍ : Přítlačná patka - univerzální  
 : Nastavení napětí niti - 5

Horní nit se může objevit v závislosti na používané niti, látce, typu stehu a rychlosti šití vespodu, ale spodní nit se nesmí nikdy objevit na horní straně látky.

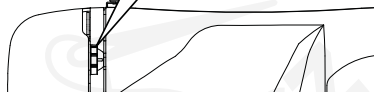
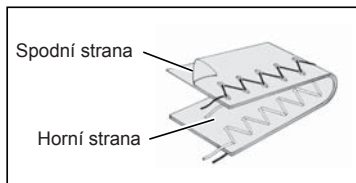

Vytahuje-li se spodní nit nahoru nebo křabatí-li se látka, snižte lehce napětí horní nitě.

## NASTAVENÍ ŠÍŘKY A DÉLKY STEHU



 Tmavě šedé pole označuje hodnotu 5, která se nastaví automaticky po zvolení stehu. U entlovacího stehu je délka 2 mm a šířka 5 mm.

 Světle šedá pole označují všechny hodnoty, na které lze šířku a délku stehu ručně nastavit.

DÉLKA STEHU	ŠÍŘKA STEHU													
	mm	0	0.5	1.0	1.5	2.0	2.5	3.0	3.5	4.0	4.5	5.0	5.5	6.0
0														
0.3														
0.5														
0.8														
1.0														
1.3														
1.5														
1.8														
2.0														
2.5														
3.0														

## TRIKOTOVÝ ENTLOVACÍ STEH

- 100 stehový model: 09
- 80 stehový model: 06
- 60 stehový model: 06

NASTAVENÍ : Přítlačná patka - univerzální  
: Nastavení napětí niti - 5

Toto je velmi pevný steh, protože tam, kde běžný entlovací steh provede jeden steh, tento udělá tři krátké stehy. Z tohoto důvodu je tento steh doporučen pro obrubování všech druhů látek. Je ideální pro uzávěrky, opravy trhlin, záplaty, a našívání ploché gumy.

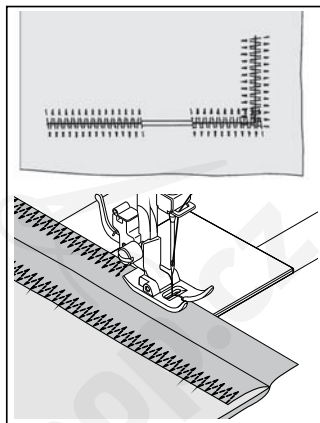

**POZNÁMKA: Oprava trhliny a začišťování okrajů, jak vidíte na obrázku, vyžaduje ruční nastavení délky stehu.**

## MUŠLIČKOVÝ STEH

- 100 stehový model: 11
- 80 stehový model: 08
- 60 stehový model: 08

NASTAVENÍ : Přítlačná patka - univerzální  
: Nastavení napětí niti - 5

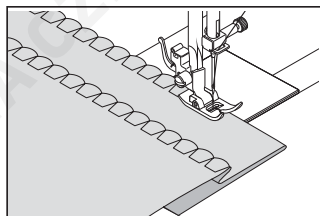

Zahněte hrubý okraj látky dolů a sežehlete jej. Položte látku lícem nahoru tak, aby entlovací část stehu šila těsně přes přeložený okraj a stahovala látku do mušličkového lemu. Odstříhnete na zadní straně přebytek látky těsně kolem čáry stehu.

**POZNÁMKA: Experimentujte s různými kombinacemi nastavení napětí a šířky i délky stehu pro dosažení co nejzajímavějšího efektu.**



## SATĚNOVÝ STEH

Toto je steh s úzkými mezerami, který se používá pro aplikace, uzávěrky apod. Pro saténový steh lehce povolte napětí horní nitě. Délku nastavte ručně mezi 0,5 a 2,0. Použijte stabilizátor nebo podklad, aby se vám nekrabatěla látka.

**POZNÁMKA: Pro šití hustého saténového stehu (se stehy těsně u sebe) je NUTNÉ použít patku pro saténový steh.**

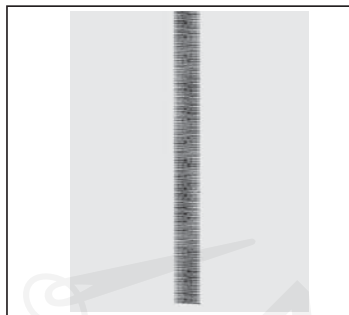

CZ

## UMÍSTĚNÍ STEHŮ

Šířka saténového stehu se zvětšuje nebo zmenšuje od středové polohy jehly a umožňuje vytvořit souměrného zužování, jako na obrázku.



## PŘÍŠÍVÁNÍ KNOFLÍKU

⊖ 100 stehový model: 90  
80 stehový model: 73  
60 stehový model: 55

NASTAVENÍ : Přítlačná patka - univerzální  
: Krycí deska podavače

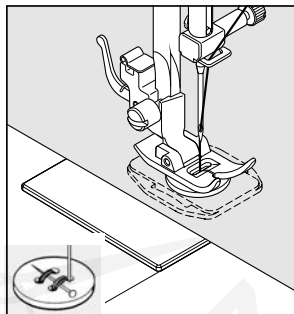

Vložte látku a knoflík pod přítlačnou patku. Spusťte přítlačnou patku. Otáčením ručním kolem zkontrolujte, zda jehla čistě prochází oběma dírkami knoflíku. Podle potřeby upravte šířku stehu. Ušijte asi 10 stehů.

Požadujete-li krček, položte na knoflík látací jehlu a šijte přes ni, jak vidíte na obrázku.

**Užitečná rada: Zajistěte nit protažením obou konců na rub látky a svázáním.**

## SLEPÝ STEH



100 stehový model: 07, 08, 10

80 stehový model: 04, 05, 07

60 stehový model: 04, 05, 07

CZ

Slepý steh se používá zejména pro vytvoření téměř neviditelných lemů na závěsech, kalhotách, sukních atd.

**NASTAVENÍ** : Přítlačná patka - univerzální

: Nastavení napětí nití - 5



Běžný slepý steh pro obyčejné tkaniny



Pružný slepý steh pro měkké, pružné látky

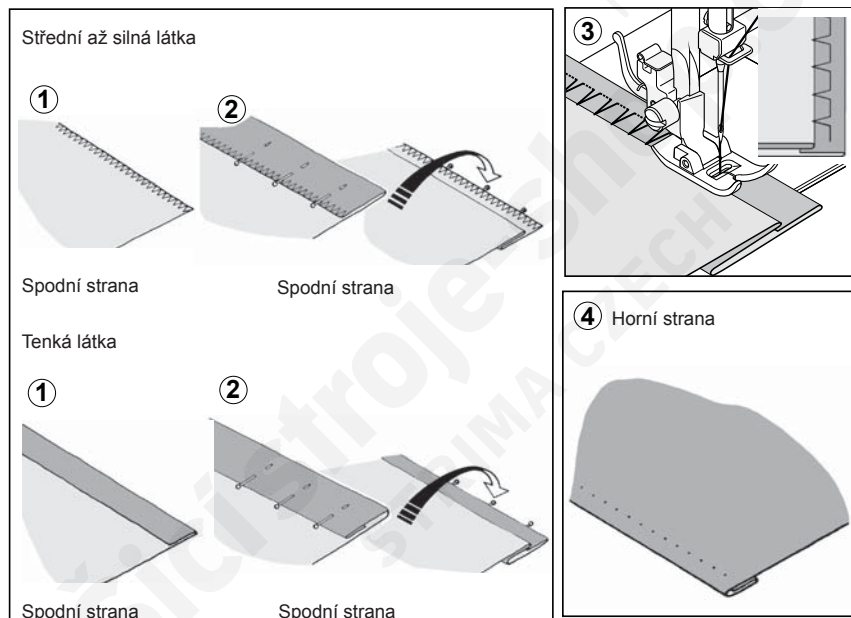

1. Níť odpovídající barvy začistěte okraj látky. Tenkou látku přehněte dospodu a sežehlete asi 1 cm lem. U středních a silných látek okraj látky začistěte.
2. Nyní přeložte látku podle obrázku rubovou stranou nahoru.
3. Vložte látku pod patku. Otočením ručním kolem k sobě (proti směru hodinových ručiček) přesuňte jehlu do krajní levé polohy. Měla by jen tak tak propichovat sklad látky.

**POZNÁMKA: Kromě nastavení látky na patce můžete využít i ovladač šířky stehu. Ovladačem šířky stehu můžete měnit výkyv jehly pro užší nebo širší steh.**

Šijte pomalu a opatrně vedte látku podél vodítka.

4. Hotový steh je na lícové straně látky téměř neviditelný.

**Poznámka: To vyžaduje praxi šít slepé lemy. Nejdříve vyzkoušejte šítí.**

## OZDOBNÉ A PRUŽNÉ STEHY

**NASTAVENÍ** : Přítlačná patka - univerzální  
: Nastavení napětí nití - 5

Pružné stehy se používají zejména pro úplety a pružné látky, ale můžete je použít i na tkaniny.

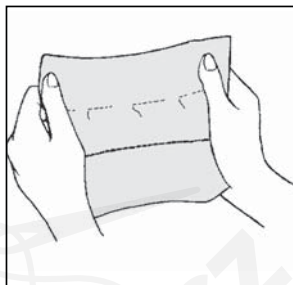

**TROJITÝ ROVNÝ PRUŽNÝ STEH** ||| 100 stehový model: 01  
||| 80 stehový model: 01  
||| 60 stehový model: 01

Trojitý rovný pružný steh je pevnější, než obyčejný rovný steh, protože se šije třikrát - dopředu, zpět a dopředu. Vhodný je zejména pro zpevnění švů sportovního oblečení z pružných i nepružných látek a pro zakřivené švy vystavené velkému namáhání. Tento steh dodá profesionální vzhled Vaším oděvům i při prošívání klop, límců a manžet.

**PLÁSTOVÝ STEH**  100 stehový model: 12  
 80 stehový model: 09  
 60 stehový model: 09

Plástový steh je ideální pro řasení a vhodný pro začišťování nebo našívání gumy a pružné krajky.

1. Pro řasení udělejte nejprve několik řad záhybů napříč látkou, kterou chcete našít.
2. Ustříhnete si podkladovou látku (například organtýn) a podložte ji pod řasení.
3. Zpevněte našívané řady přešitím plástovým stehem.

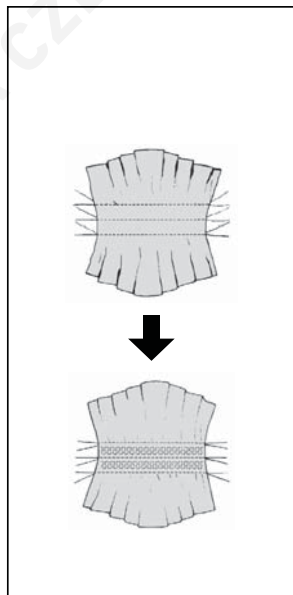

## OVERLOCKOVÝ STEH



100 stehový model: 13, 14  
80 stehový model: 10, 11  
60 stehový model: 10, 11

Toto je stejný typ stehu, jaký se používá v oděvním průmyslu zejména při výrobě sportovního oblečení - v jediné operaci sešívá a zároveň začišťuje šev. Velmi účinný je i pro opravy otřepaných a obnošených okrajů oblečení.

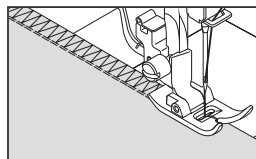

## PĚROVÝ STEH



100 stehový model: 15  
80 stehový model: 12  
60 stehový model: 12

Příjemný vzhled tohoto stehu jej předurčuje k ozdobnému prošívání, našívání krajk a lemování. Je ideální i pro patchwork a spojování okrajů.

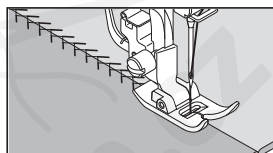

## TŘIKRÁT RIC-RAC



100 stehový model: 16  
80 stehový model: 13  
60 stehový model: 13

Ric-rac se používá zejména k ozdobnému prošívání. Je ideální k lemování límečků, prúramků a rukávů. Nastavíte-li jej ručně na velmi malou šířku, můžete jej použít i k šití namáhaných švů.



## DVOJITÝ OVERLOCKOVÝ STEH



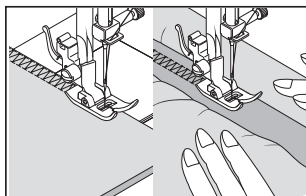

100 stehový model: 17  
80 stehový model: 14  
60 stehový model: 14

Dvojitý overlockový steh má troji základní využití. Vynikající je pro našívání ploché gummy, pro začišťování a pro sešívání a začišťování v jediné operaci. Používá se zejména pro lehce pružné a nepružné látky, jako je plátno, tvíd a středně silná až silná bavlna.



## KŘÍŽKOVÝ STEH

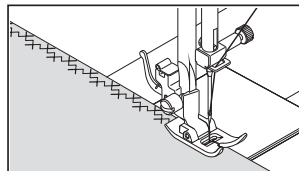

	100 stehový model: 18
	80 stehový model: 15
	60 stehový model: 15

Používá se zejména ke strojovému ozdobnému šití.



CZ

## OZDOBNÝ POKLÁDACÍ STEH

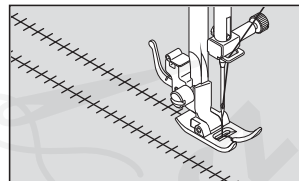

	100 stehový model: 19
	80 stehový model: 16
	60 stehový model: 16

Vhodný pro ozdobné prošívání okrajů a pro použití při tradičním šití. Ozdobný pokládací steh se nejčastěji šije křídlovou jehlou (Singer Style 2040), která vytváří ve vzoru stehu dírky.



**Užitečná rada: Nepatrným zvýšením napětí niti zvětšíte dírky vytvářené křídlovou jehlou.**



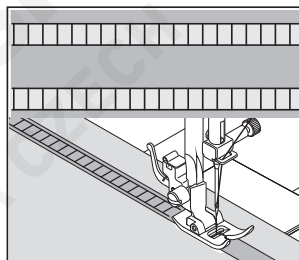

## ŘÁDKOVÝ STEH

	100 stehový model: 20
	80 stehový model: 17
	60 stehový model: 17

Řádkový steh se používá zejména pro vytváření dutého stehu. Můžete jej použít i k našívání tenkého proužku stejné nebo kontrastní barvy. Steh umístíte do středu. Dosáhnete speciálního ozdobného efektu. Řádkový steh můžete použít také pro našívání tenkých prýmků, šňůrek a gum. Pro dutý steh si vyberte středně silnou až silnou lněnou látku. Po prošití vytáhněte zevnitř žebříku nitě, dosáhnete tak otevřeného, vzdušného vzhledu.





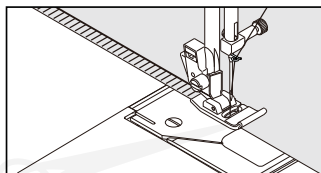

## NAPODOBENÍ RUČNÍHO ŠITÍ

		100 stehový model: 21, 22
		80 stehový model: 18, 19
		60 stehový model: 18, 19

Toto je tradiční steh používaný pro okraje vroubkovaného vzhledu a pro aplikace.





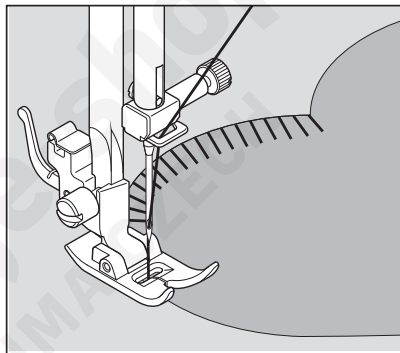

## BLANKET

		100 stehový model: 23, 24
		80 stehový model: 20, 21
		60 stehový model: 20, 21

Blanket je tradiční ruční steh používaný k lemování přikrývek. Tento víceúčelový steh můžete použít i k našívání, k aplikacím, k lemování s vytaženými nitěmi a k vytváření obrub.



## SKLONĚNÝ OBNIKOVACÍ STEH

		100 stehový model: 25, 26
		80 stehový model: 22, 23
		60 stehový model: 22, 23

Vynikající k lemování výrobků, jako jsou ubrusy a prostírání. Na tenkých materiálech vytváří také vroubkovaný okraj. Šijte podél okraje látky a odstříhnete přesahy přesně kolem stehování.

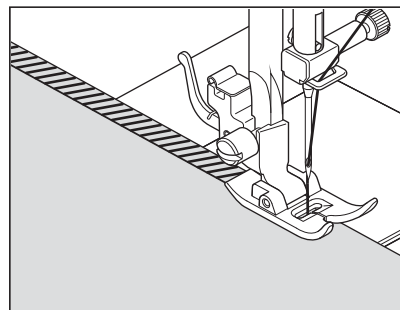



## PŘERUŠOVANÝ OBNIKOVACÍ STEH

100 stehový model: 27, 28  
80 stehový model: 24, 25  
60 stehový model: 24, 25

CZ

Sešívá a začištíuje v jediném kroku a vytváří úzký poddajný steh, vhodný zejména na plavky, sportovní oblečení, trička, dětské oblečení z pružného silonu, žerzej a bavlněný žerzej.

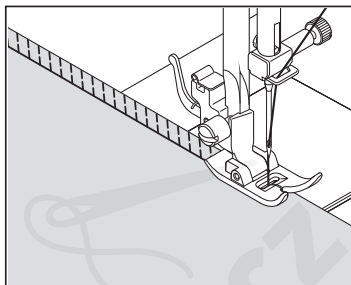

## CROSSED

100 stehový model: 30  
80 stehový model: 27  
60 stehový model: 27

Používá se pro sešívání a obrubování pružných látek nebo pro ozdobné lemy.

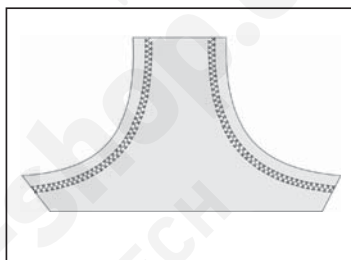

## ŘECKÝ MOTIV

100 stehový model: 32  
80 stehový model: 28  
60 stehový model: 28

Tradiční vzor vhodný pro ozdobné okraje, lemování a začišťování okrajů.

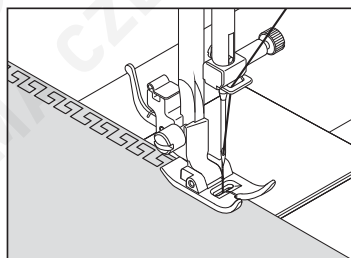

## PEVNÝ ENTLOVACÍ STEH

100 stehový model: 37  
80 stehový model: 32  
60 stehový model: -

Používá se hlavně k ozdobnému strojovému prošívání.

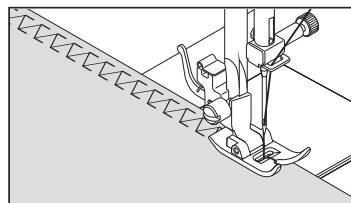

## TRNOVÝ STEH

-  100 stehový model: 38  
80 stehový model: 33  
60 stehový model: -

Toto je všestranný steh používaný k sešívání kusů látek i k ozdobnému strojovému šití.

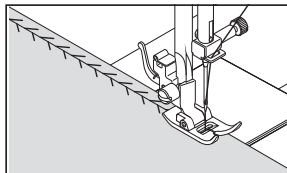

## ZPEVNĚNÝ OBNIKOVACÍ STEH

-  100 stehový model: 81  
80 stehový model: 66  
60 stehový model: 53

Tento steh je výborný k našívání ploché gumy. Je možné jej použít i k řasení a začišťování švů.

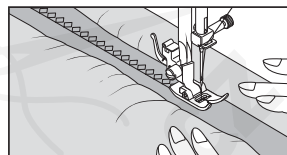

## DUTÝ STEH

-  100 stehový model: 85  
80 stehový model: 69  
60 stehový model: 54

NASTAVENÍ : Přítlačná patka - univerzální  
: Nastavení napětí niti - 5

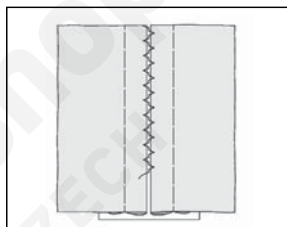

Toto je oblíbený ozdobný steh. Dá se použít i pro sešití dvou kusů látek s ponecháním tenké mezery mezi nimi. Založte zastřížené okraje látek dospodu a sežehlete je. Přistehujte založené okraje látek k buničitému papíru a ponechte mezi nimi mezeru asi 3 mm. Šijte přes 3 mm, aby jehla akorát zachycovala obě přeložené látky. Odstraňte stehování i papír, sežehlete.

## SAWTOOTH STEH

-  100 stehový model: 88  
80 stehový model: 71  
60 stehový model: -

Použití hlavně pro strojové ozdobné šití.

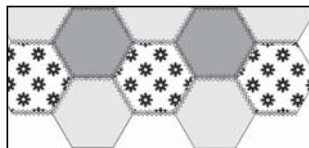

NASTAVENÍ : Přítlačná patka - univerzální  
 : Nastavení napětí nití - 5 nebo - 1

U ozdobných stehů je dobré si udělat zkoušku na odstřížku stejné látky, z níž šijete. Než začnete šít, zkontrolujte si, zda máte navinuto dostatečné množství spodní nití, aby Vám během šití nedošla.

K dosažení nejlepších výsledků si podložte látku odtrhovacím nebo rozpustným stabilizátorem.

**Užitečná rada: Spodní nit by se neměla objevit nahoře, proto může být nutné lehce snížit napětí nití.**

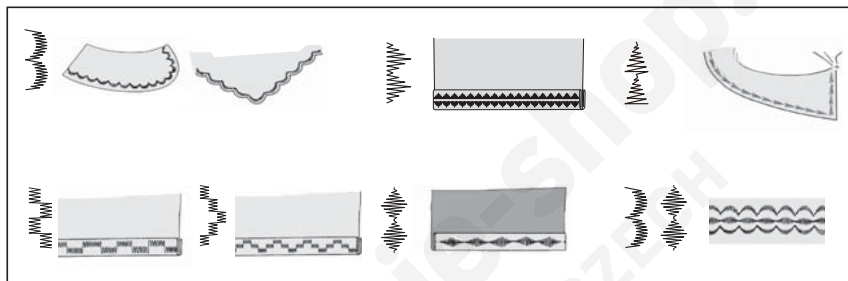

## ŠITÍ KNOFLÍKOVÉ DÍRKY

### AUTOMATICKÁ KNOFLÍKOVÁ DÍRKA

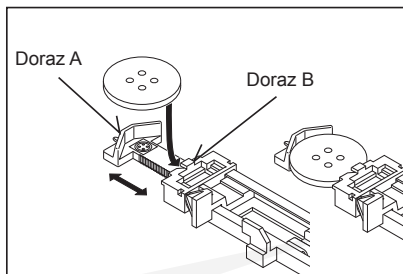

Váš stroj Vám nabízí dvě různé šířky uzávěrek, knoflíkové dírky klíčové a se zaobleným koncem, šité systémem, který změří velikost knoflíku a vypočte potřebnou velikost knoflíkové dírky. To vše se provede v jediném snadném kroku.

#### POSTUP

	100 stehový model: 94, 95 80 stehový model: 74, 75 60 stehový model: 56, 57
	100 stehový model: 96, 97 80 stehový model: 76, 77 60 stehový model: 58, 59
	100 stehový model: 98, 99 80 stehový model: 78, 79 60 stehový model: -, -

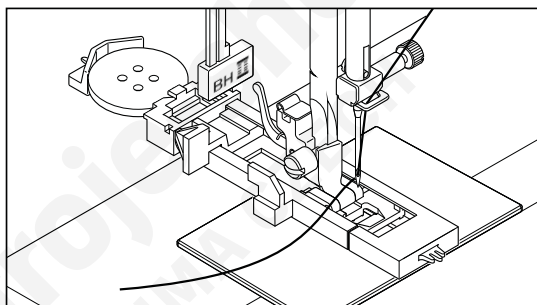

- \* V místě, kde budete vyšívat knoflíkovou dírku, použijte stabilizátor nebo běžný vlizelín.
- \* Udělejte si zkušební knoflíkovou dírku na odstřížku téže látky a vyzkoušejte do ní Váš knoflík.

1. Vyberte si jeden ze vzorů knoflíkové dírky.
2. Nasadte patku pro šití knoflíkových dírek (viz „Výměna přítlačné patky“).
3. Vložte knoflík do patky (viz „Použití patky pro knoflíkovou díрку“ výše).
4. Spusťte páčku pro knoflíkovou díрку (C), aby sedla kolmo mezi dorazy (A) a (B).
5. Pečlivě si označte polohu knoflíkové dírky na látce.
6. Vložte látku pod patku. Vytáhněte spodní nit pod látku dozadu v délce asi 10 cm.
7. Srovnejte značku pro knoflíkovou díрку na látce se značkou na přítlačné patce a spusťte patku.
8. Přidržte horní nit a spusťte stroj.

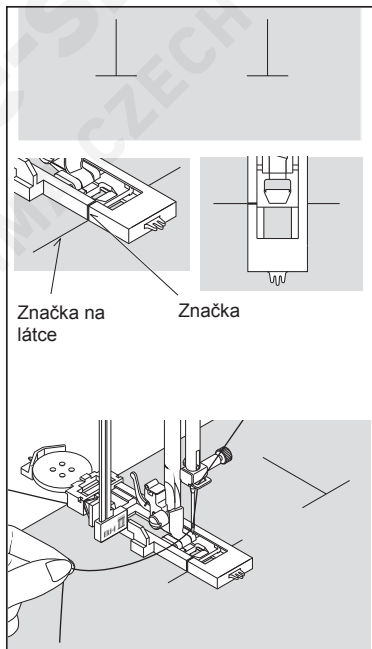
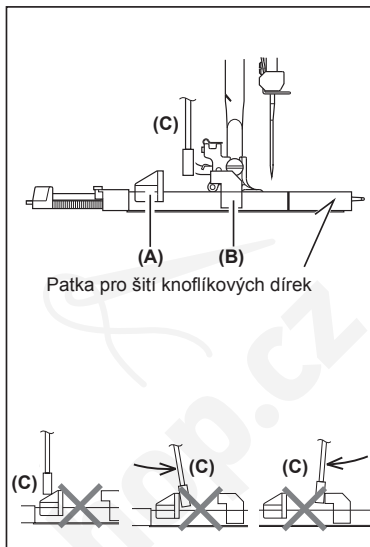

\* Šití se provede automaticky v následujícím pořadí:

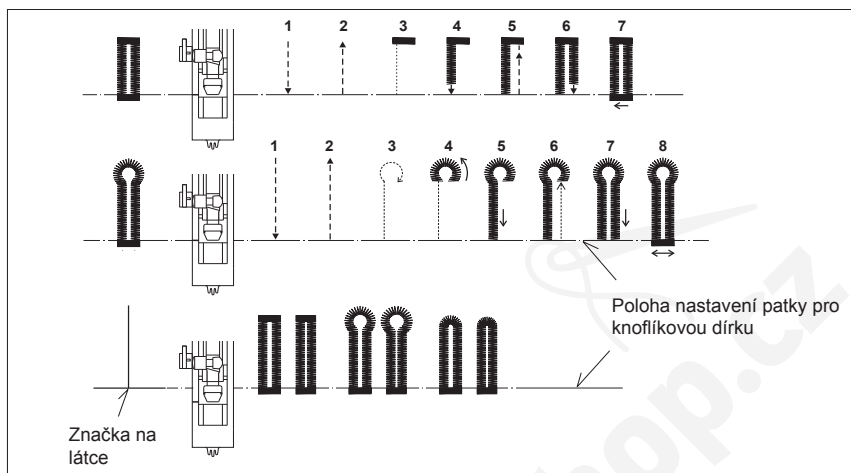

9. Po vyšití knoflíkové díčky prořízněte otvor páráčkem. Buďte opatrní, ať nikde neříznete do nití.



## KNOFLÍKOVÁ DÍRKA SE ŠŇŮRKOU

Zahákněte šňůrku (háčkovací přízi nebo kroucenou šňůrku) kolem ostruhy na patce, natáhněte oba konce dopředu pod patkou, jak vidíte na obrázku.

Ušijte knoflíkovou díрку tak, aby entlovací steh překryl šňůrku. Po dokončení uvolněte šňůrku z ostruhy. Lehkým zatažením za šňůrku odstraňte její vůli a přebytky odstříhejte.

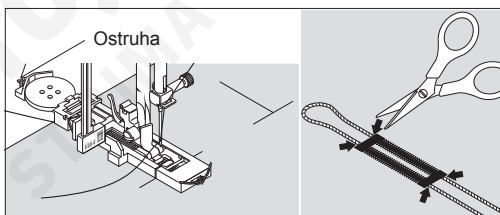

## RUČNÍ KNOFLÍKOVÁ DÍRKA

- \* Do délky 45 mm použijte patku pro automatické šití knoflíkové dírky, nespouštějte však páčku pro knoflíkovou díрку, jinak se ozve pípnutí.
- \* Větší knoflíkové dírky můžete vytvářet pomocí patky na satén.
- \* Na oděvu pozorně vyznačte délku knoflíkové dírky. Látku s vyznačenou knoflíkovou dírkou umístěte pod patku pro knoflíkovou díрку. Patku posuňte dopředu tak, aby jehla propíchlá látku na začátku knoflíkové dírky.

### POSTUP

1. Spusťte stroj a vytvořte první závorku a levou stranu knoflíkové dírky.
2. Ušijte druhou závorku a šijte zpět, dokud jehla nedosáhne začátku knoflíkové dírky.
3. Šijte dopředu ke konci značky knoflíkové dírky, abyste knoflíkovou díрку dokončili.
4. Stiskněte tlačítko pro šití zpět, abyste zapořili stehy.

**POZNÁMKA:** Pokud délku stehu pro krok 1 nastavíte ručně na 0,8 (mm), nastavte délku stehu na 0,8 (mm) i pro krok 3.

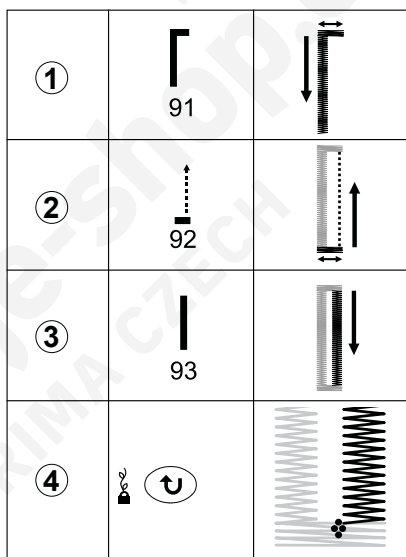

### 3. PÉČE O VÁŠ STROJ

Pro zajištění nejlepšího možného chodu stroje je nutné vždy vyčistit jeho základní části.



Vždy vypínejte stroj od sítě vypnutím síťové šňůry ze zásuvky.





- A. Zdvihněte jehlu do nejvyšší polohy.
- B. 1. Vyjměte pouzdro cívky z chapače.
  - 2. Zmáčkněte dvě pojistky chapače do stran.
  - 3. Vyjměte kryt dráhy chapače a chapač.
- C. Vyčistěte zoubky podavače a prostor chapače štětcem na prach.

**POZNÁMKA: Kápněte kapku oleje na šicí stroje na středový trn chapače do dráhy chapače dle šipek na obrázku.**

- D. 1. Ujistěte se, že dráha chapače tvoří půlměsíc na levé straně stroje.
  - 2. Uchopte chapač za středový trn a nasadte jej tak, aby tvořil půlměsíc na pravé straně.
  - 3. Nasuňte kryt dráhy chapače zpět na místo.
  - 4. Zacvakněte pojistky chapače zpět do pracovní polohy.

### Čištění šicího stroje a ovládacího pedálu

Po práci stroj i pedál očistěte. Odstraňte ze stroje i z pedálu prach suchým hadrem.

**POZNÁMKA: Používejte suché hadry, abyste předešli úrazu elektrickým proudem.**

## 4. PŘÍSLUŠENSTVÍ MIMO ZÁKLADNÍ VÝBAVU

### VELKÁ PRACOVNÍ DESKA

Před nasazením pracovní desky na stroj odklopte nohu a nasuňte desku na místo tak, aby trny A, B, C a D zapadly do otvorů ve stroji.

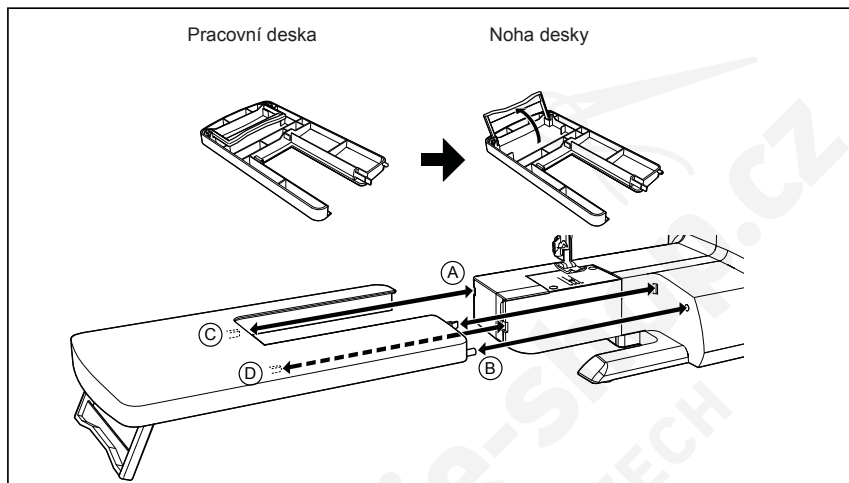

### PEVNÝ KRYT

Slouží k bezpečnému přenášení stroje a k jeho bezprašnému skladování.

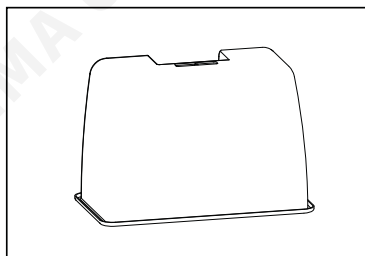

## 5. SEZNAM MOŽNÝCH PROBLÉMŮ

### VŠEOBECNÉ PROBLÉMY

#### Stroj nešije

- \* Je vypnutý hlavní vypínač.
  - Zapněte hlavní vypínač.
- \* Páčka pro knoflíkovou díрку je dole při šití stehových vzorů
  - Zdvihněte páčku na knoflíkovou díрку.
- \* Páčka pro knoflíkovou díрку je nahoře při šití knoflíkové dírky
  - Spust'te páčku dolů.
- \* Je zapnutý navíječ spodní nitě.
  - Vypněte navíječ spodní nitě.

#### Stroj se zasekává/bouchá

- \* V chapači je zachycena nit.
  - Vyčistěte chapač.
- \* Je poškozená jehla.
  - Vyměňte jehlu.

#### Látka se neposouvá

- \* Není spuštěna přítlačná patka.
  - Spust'te přítlačnou patku dolů.
- \* Je nastavena příliš krátká délka stehu.
  - Prodlužte délku stehu.

### PROBLÉMY SE STEHY

#### Stroj přeskakuje stehy

- \* Jehla není správně nasazena až na doraz.
- \* Jehla je ohnutá nebo tupá.
  - Vyměňte jehlu.
- \* Stroj není správně navlečen.
- \* V chapači je zachycena nit.
  - Vyčistěte chapač.

#### Stehy nejsou pravidelné

- \* Velikost jehly neodpovídá niti a látce.
- \* Stroj není správně navlečen.
- \* Příliš nízké napětí horní nitě.
- \* Taháte při šití za látku, nebo na ni tlačíte.
  - Ved'te ji lehce.
- \* Je nerovnoměrně navinutá spodní nit.
  - Naviňte cívku znova.

#### Láme se jehla

- \* Taháte při šití za látku, nebo na ni tlačíte.
  - Ved'te ji lehce.
- \* Velikost jehly neodpovídá niti a látce.
- \* Jehla není správně nasazena až na doraz.
- \* Na spodní stranu se dostává příliš mnoho niti.
- \* Horní nit není správně navlečena.

## PROBLÉMY S NITÍ

### Nit se zamotává

- \* Horní a spodní nit nebyly před zahájením šití nataženy dozadu pod přítlačnou patkou..
  - Natáhněte obě nitě dozadu v délce asi 10 cm pod přítlačnou patkou a přidrže je, dokud neušijete několik stehů.

### Praská horní nit

- \* Stroj není správně navlečen.
- \* Příliš vysoké napětí horní nitě.
- \* Jehla je ohnutá. – Vyměňte jehlu.
- \* Velikost jehly neodpovídá niti a látce.

### Praská spodní nit

- \* Spodní nit není správně navlečena v pouzdře.
- \* V pouzdře cívky nebo v chapači se nahromadily chlupy z látky. – Odstraňte chlupy.

### Látka se křabatí

- \* Příliš vysoké napětí horní nitě.
  - Upravte napětí nitě.
- \* Příliš dlouhý steh pro tenkou látku.
  - Zkraťte steh.



Šicí stroje-shop.cz  
STRIMA CZECH



Šicí stroje-shop.cz  
STRIMA CZECH

# SINGER®

Singer je registrovaná ochranná značka spoločnosti  
The Singer Company Ltd. a jej pobočiek.

Copyright © 2010

Všetky práva vyhradené po celom svete.

SK

## Pre európske územie

Tento šijací stroj Singer bol testovaný podľa európskych noriem a spĺňa požiadavky s ohľadom na elektrické bezpečnostné rádiové interferencie a elektromagnetickú imunitu. Súhlas je zaznamenaný značkou.



Podľa nasledujúceho obrázku nájdete na Vašom šijacom stroji umiestnenie sériového čísla.



Vážení zákazník:

Odporúčame Vám zaznamenať si pre neskoršie referencie sériové číslo Vášho šijacieho stroja do určeného priestoru (dole).

OBAL VÝROBKU. Boli splnené povinnosti vyplývajúce zo zákona č. 477/2001 Zb., o obaloch, vrátane uhradenia finančného príspevku organizácii zaisťujúcej využitie obalového odpadu. Odporúčame uschovať počas záruky obal výrobku vrátane výplní, pre možnosť bezpečného prepravenia do servisného strediska.

**ODLOŽTE NA MIESTO URČENÉ OBCOU NA UKLADANIE ODPADU!**

# DÔLEŽITÉ BEZPEČNOSTNÉ POKYNY

Pri používaní elektrických spotrebičov je potrebné vždy dodržiavať základné preventívne opatrenia. Skôr ako začnete používať tento šijací stroj pre domácnosť, prečítajte si všetky pokyny.

**POZOR** - Ako znížiť nebezpečenstvo úrazu elektrickým prúdom:

1. Nikdy nenechávajte zapnutý šijací stroj bez dozoru. Okamžite po skončení práce a pred čistením stroj vždy vypnite zo zásuvky.

**POZOR** - Ako znížiť nebezpečenstvo popálenia, požiaru, úrazu elektrickým prúdom alebo poranenia:

1. **Nenechávajte stroj deťom na hranie. Pri práci so strojom v prítomnosti detí dbajte na zvýšenú opatnosť.**
2. Tento spotrebič nie je určený na použitie osobami (vrátane detí) s obmedzenými fyzickými a psychickými schopnosťami a schopnosťami vnímania, s nedostatkom skúseností a vedomostí, pokiaľ nie sú pod dohľadom osoby zodpovednej za ich bezpečnosť. Deti je potrebné strážiť, aby sa so strojom nehrali.
3. **Šijací stroj používajte iba na účely, ktoré sú uvedené v tejto príručke. Používajte iba príslušenstvo odporúčané výrobcom, uvedené v tejto príručke.**
4. **Nikdy nepracujte so šijacím strojom, pokiaľ má poškodenú sieťovú šnúru alebo vidlicu, nefunguje správne, spadol a poškodil sa, alebo spadol do vody. Dajte stroj skontrolovať, opraviť alebo nastaviť u najbližšieho autorizovaného predajcu alebo v servise.**
5. **Pokiaľ dôjde k poškodeniu sieťovej šnúry, musí ju vymeniť výrobca, autorizovaný servis alebo osoba s odbornou kvalifikáciou, aby sa predišlo úrazu elektrickým prúdom.**
6. **Nikdy na stroji nepracujte so zakrytými vetracími otvormi. Dbajte na to, aby sa vo vetracích otvoroch ani na ovládacom pedále neusadzovali chlpy, prach, ani kúsky látok.**
7. **Nikdy nestrkajte žiadne predmety do otvorov v stroji.**
8. **Nepoužívajte šijací stroj vonku.**
9. **Nepoužívajte stroj tam, kde sa používajú aerosolové výrobky (spreje) alebo kde sa používajú technické plyny.**
10. **Pred vypnutím zo zásuvky vypnite stroj do polohy „0“.**
11. **Pokiaľ nechávate stroj bez dozoru alebo ak vykonávate akúkoľvek údržbu, vrátane výmeny žiarovky, vypnite stroj a odpojte sieťovú šnúru zo zásuvky.**
12. **Pri odpájaní zo zásuvky neťahajte za šnúru, ale uchopte do ruky vidlicu.**
13. **Nepribližujte sa prstami k pohyblivým častiam stroja, hlavne buďte opatrný v blízkosti ihly.**
14. **Nikdy nešité s poškodenou stehovou doskou, mohlo by dôjsť ku zlomeniu ihly.**



15. Nepoužívajte ohnuté ihly.
16. Pri šití neťahajte za látku, ani na ňu netlačte. Mohli by ste vychýliť a zlomiť ihlu.
17. Keď robíte akékoľvek práce v priestore ihly, ako navliekanie, výmenu ihly, výmenu spodnej nite, výmenu prítlačnej pätky a pod., vždy vypnite stroj („0“).
18. Pri skladaní krytov, mazaní či vykonávaní akejkoľvek užívateľskej údržby podľa tejto príručky, vždy vypnite stroj zo zásuvky.
19. Nikdy nedávajte stroj, ani sieťový kábel či vidlicu do vody alebo inej kvapaliny. Nebezpečenstvo úrazu elektrickým prúdom.
20. Maximálny príkon LED lampy je 0,3 W, maximálne napätie 5V=. Ak dôjde k jej poškodeniu, nemali by ste stroj používať. Odneste ho k predajcovi alebo do autorizovaného servisu.
21. Dôležité k predchádzaniu úrazom:
  - Pokiaľ nechávate stroj mimo dohľadu, odpojte ovládací pedál.
  - Pred vykonávaním akejkoľvek údržby odpojte ovládací pedál.

**POZOR** - Pohyblivé súčasti. Pred údržbou vypnite. Pred použitím zatvorte kryty.

# BLAHOŽELÁME VÁM

Ako majiteľ nového šijacieho stroja Singer máte pred sebou vzrušujúce tvorivé dobrodružstvo. Od prvej chvíle, keď s ním začnete pracovať si uvedomíte, že šijete na jednom z najjednoduchšie ovládateľných strojov, aký bol kedy vyrobený.

Odporúčame Vám, aby ste predtým, ako začnete stroj používať, zistili všetky jeho schopnosti dôkladným preštudovaním tohto návodu krok za krokom pri vašom stroji.

Aby ste vždy mali k dispozícii to najmodernejšie zariadenie, vyhradzuje si výrobca právo, ak to uzná za nutné, kedykoľvek zmeniť vzhľad alebo konštrukciu tohto stroja aj jeho príslušenstva.

## ZOZNAM ZNAČKOVÝCH SERVISOV SINGER



<https://www.strima.cz/ospolecnosti>

# OBSAH

<b>1. POZNAJTE SVOJ ŠIJACÍ STROJ .....</b>	<b>68</b>
ČASŤI STROJA .....	68
PRÍSLUŠENSTVO .....	69
PRÍPRAVA STROJA .....	70
KOLÍKY CIEVOK .....	71
PÁČKA PRE ZDVIHNUTIE PRÍTLAČNEJ PÁTKY .....	71
KRYCIA DOSKA PODÁVAČA .....	72
ÚPRAVA PRE ŠITIE NA VOĽNOM RAMENE .....	72
NAVĽANIE SPODNEJ NITE .....	73
VYBRANIE SPODNEJ NITE Z CHÁPAČA .....	74
VKLADANIE SPODNEJ NITE .....	74
VLOŽENIE SPODNEJ NITE DO CHÁPAČA .....	75
NAVLEČENIE HORNEJ NITE .....	75
AUTOMATICKÝ NAVLIEKAČ NITE .....	77
VYŤIAHNUTIE SPODNEJ NITE .....	78
TABUĽKA IHIEL, NITÍ A LÁTOK .....	79
VÝMENA IHLY .....	80
NASTAVENIE NAPÁŤIA HORNEJ NITE .....	81
ROVNÝ STEH .....	82
ENDLOVACÍ STEH A OZDOBNÉ STEHY .....	82
FUNKCIA OVLÁDACIEHO PANELA .....	83
TLAČIDLÁ PRE VÝBER ČÍSLA STEHU .....	83
TLAČIDLÁ PRE RUČNÉ NASTAVENIE DĹŽKY STEHU, ŠÍRKY STEHU / POLOHA IHLY .....	84
POLOHA IHLY PRI ROVNOM STEHU .....	84
NASTAVENIE NAPÁŤIA SPODNEJ NITE .....	85
VÝMENA PRÍTLAČNEJ PÁTKY .....	85
HĽASENIE NA DISPLEJI .....	86
FUNKCIA TLAČIDLÁ NA ŠITIE SPÄŤ .....	87
DVOJITÁ FUNKCIA TLAČIDLÁ NA ŠITIE SPÄŤ/ZAPOŠITIE .....	87
<b>2. ZAČÍNAME ŠIŤ .....</b>	<b>88</b>
ORIENTAČNÁ TABUĽKA STEHOVÝCH VZOROV .....	92
ROVNÝ STEH .....	93
UDRŽANIE ROVNÉHO ŠVU .....	94
QUILTovací STEH RUČNÉHO VZHĽADU .....	95
VŠÍVANIE ZIPSOV A DUTINIEK .....	95
VSADZOVANIE ZIPSOV .....	96
VŠÍVANIE DUTINIEK .....	96
ENDLOVACÍ STEH .....	97
NASTAVENIE ŠÍRKY A DĹŽKY STEHU .....	97
TRIKOTOVÝ ENDLOVACÍ STEH .....	98
MUŠLIČKOVÝ STEH .....	98
SATÉNOVÝ STEH .....	99
UMIESTNENIE STEHOV .....	99
PRIŠÍVANIE GOMBÍKOV .....	100
SLEPÝ STEH .....	101
OZDOBNÉ A PRUŽNÉ STEHY .....	103
TROJITÝ ROVNÝ PRUŽNÝ STEH .....	103
PLÁSTOVÝ STEH .....	103
OVERLOCKOVÝ STEH .....	104
PEROVÝ STEH .....	104
TRIKRÁT RIC-RAC .....	104
DVOJITÝ OVERLOCKOVÝ STEH .....	104
KRÍŽIKOVÝ STEH .....	105
OZDOBNÝ POKLADACÍ STEH .....	105
RIADKOVÝ STEH .....	105
NAPODOBENIE RUČNÉHO ŠITIA .....	106
BLANKET .....	106
SKLONENÝ OBNITKOVACÍ STEH .....	106
PRERUŠOVANÝ OBNITKOVACÍ STEH .....	107
CROSSED .....	107
GRÉCKY MOTÍV .....	107
PEVNÝ ENDLOVACÍ STEH .....	107
TRŇOVÝ STEH .....	108
SPEVNENÝ OBNITKOVACÍ STEH .....	108
DUTÝ STEH .....	108
SAWTOOTH STEH .....	108
ĎALŠIE OZDOBNÉ STEHY A NÁPADY PRE OZDOBNÉ STROJOVÉ ŠITIE .....	109
ŠITIE GOMBÍKOVEJ DIERKY .....	110
AUTOMATICKÁ GOMBÍKOVÁ DIERKA .....	110
GOMBÍKOVÁ DIERKA SO ŠNŮRKOU .....	112
RUČNÁ GOMBÍKOVÁ DIERKA .....	113
POSTUP .....	113
<b>3. STAROSTLIVOSŤ O VÁŠ STROJ .....</b>	<b>114</b>
ČISTENIE PRIESTORU CHÁPAČA A PODÁVAČA .....	115
ČISTENIE ŠÍCIEHO STROJA A OVLÁDACIEHO PEDÁLU .....	115
<b>4. PRÍSLUŠENSTVO MIMO ZÁKLADNÚ VÝBAVU .....</b>	<b>116</b>
VEĽKÁ PRACOVNÁ DOSKA .....	116
PEVNÝ KRYT .....	116
<b>5. ZOZNAM MOŽNÝCH PROBLÉMOV .....</b>	<b>117</b>
VŠEOBECNÉ PROBLÉMY .....	117
PROBLÉMY SO STEHMI .....	117
PROBLÉMY S NÍTOU .....	118

Pre európsku verziu

Rozmery: 376 mm × 197 mm × 301 mm  
Hmotnosť: 6,6 kg  
Menovité napätie: 230 V ~  
Menovitá frekvencia: 50 Hz  
Príkion: 65 W  
Teplota prostredia: bežná teplota  
Hlučnosť: nižšia, ako 70 db(A)

# 1. POZNAJTE SVOJ ŠIJACÍ STROJ

## ČÁSTI STROJA

1. Napínací disk pre navíjanie spodnej nite
2. Niťová páka
3. Ovládač napätia nite
4. Čelný kryt
5. Odrezávač nite
6. Násuvný stolík / schránka na príslušenstvo
7. Hriadeľ navíjača spodnej nite
8. Doraz navíjača spodnej nite
9. Prehľad stehov
10. Tlačidlo pre šitie späť
11. Rukoväť
12. Vodorovný kolík pre cievku
13. Ručné koleso
14. Hlavný vypínač/vypínač osvetlenia
15. Šuplík pre šnúru
16. Identifikačný štítok
17. Vodítko nite
18. Páčka pre šitie gombíkovej dierky
19. Páčka pre zdvíhanie prítlačnej pätky
20. Vodítko nite
21. Automatický navliekač nite
22. Vodítko nite
23. Skrutka pre prítlačnú pätku
24. Ihla
25. Stehová doska
26. Ihlová tyč
27. Odrezávač nite
28. Páčka pre uvoľnenie prítlačnej pätky
29. Skrutka ihlovej svorky
30. Prítlačná pätky
31. Zúbky podávača
32. Veľký násuvný stolík (voliteľný)
33. Sieťová šnúra
34. Ovládací pedál
35. Návod na obsluhu

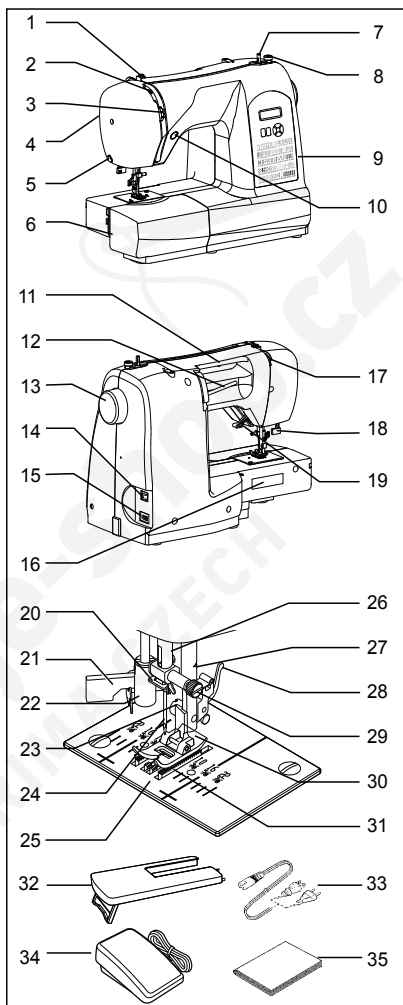

## PRÍSLUŠENSTVO

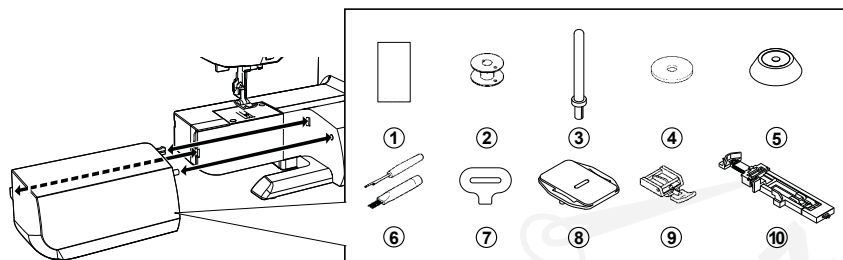

1. Ihly
2. Cievky na spodnú niť
3. Pomocný kolík na cievku
4. Plstené podložky pod cievku
5. Čapíčka na cievku
6. Páradlo / štetec
7. Skrutkovač na stehovú dosku
8. Krycia doska podávača
9. Zipsová päťka
10. Päťka pre gombíkové diery

**Päťka nasadená na Vašom stroji sa nazýva univerzálna päťka a používa sa pre väčšinu šitia.**

## PRÍPRAVA STROJA



**Vždy vypínajte stroj zo siete odpojením sieťovej šnúry zo zásuvky.**

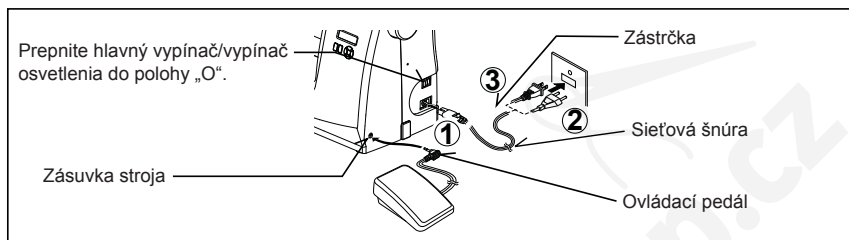

Pred prvým použitím stroja utrite všetky zvyšky oleja z oblasti stehovej dosky.

### SIEŤOVÁ ŠNÚRA / OVLÁDACÍ PEDÁL

Zapnite sieťovú šnúru do zásuvky stroja (1) a do elektrickej zásuvky (2) podľa obrázka. Šnúru ovládacieho pedála zapojte do zásuvky (3) v stroji.

**POZNÁMKA: Pokiaľ nezapojíte pedál, stroj nebude fungovať.**

### HLAVNÝ VYPÍNAČ/VYPÍNAČ OSVETLENIA

Stroj nebude fungovať, pokiaľ nezapnete hlavný vypínač. Rovnakým vypínačom zároveň zapnete osvetlenie stroja.

Keď vykonávate údržbu stroja, výmenu ihly alebo žiarovky a pod., musíte stroj odpojiť zo siete.

Hlavný vypínač vypnutý

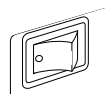

Hlavný vypínač zapnutý

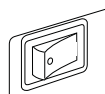

## KOLÍKY CIEVOK

### VODOROVNÝ KOLÍK CIEVKY

Zatiahnite za kolík cievky smerom k sebe. Nasadte cievku na kolík a zaistite ju čapičkou, aby ste dosiahli plynulé odvíjanie nite. Ak má cievka zárez pre zachytenie nite, nasadte ju zárezom doprava.

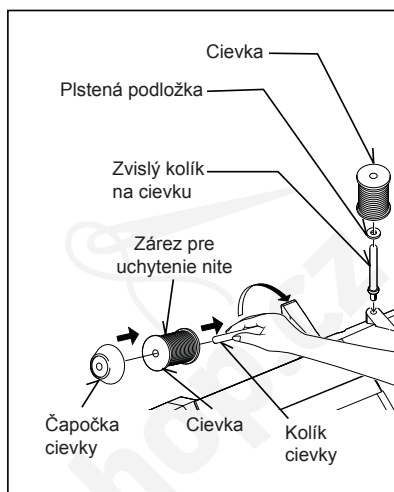

### ZVISLÝ KOLÍK CIEVKY

Nasadte kolík pre cievku, položte naň plstenu podložku. Nasadte cievku s niťou na kolík.

### PÁČKA PRE ZDVIHNU Tie PRÍTLAČNEJ PÄTKY

Prítlačná päťka má tri polohy.

1. Pri šití je prítlačná päťka v spodnej polohe.
2. Pri vkladaní a vyberaní látky a pri výmene prítlačnej päťky je päťka v prostrednej polohe.
3. Najvyššia poloha je určená pre vkladanie hrubých látok.

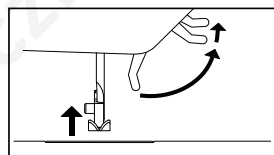

## KRYCIA DOSKA PODÁVAČA

Kryciu dosku použijete vtedy, ak potrebujete ovládať podávanie látky ručne: pri prišívaní gombíkov, látaní alebo vyšívaní voľnou rukou. Zdvihnite ihlu aj prítlačnú pätku a nasadte kryciu dosku na stehovú dosku dvoma tržmi do otvorov v stehovej doske.

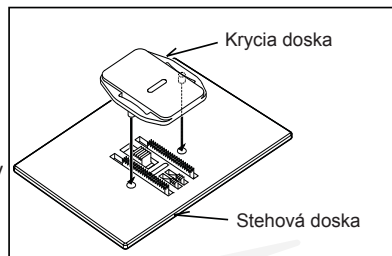

## ÚPRAVA PRE ŠITIE NA VOĽNOM RAMENE

Váš šijací stroj môžete používať ako model s plochou základňou alebo s voľným ramenom.

S násuvnou doskou máte veľkú pracovnú plochu.

Zložte násuvnú dosku tak, že ju pevne uchopíte obidvoma rukami a stiahnete ju smerom doľava podľa obrázka. Nasadíte ju tak, že ju zatlačíte, až zaskočí. Bez násuvnej dosky môžete šiť s voľným ramenom, čo je vhodné pre detské oblečenie, manžety, nohavice a ďalšie výrobky s obmedzeným prístupom.

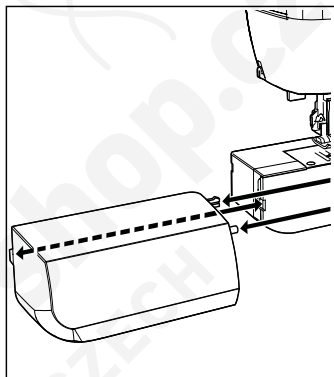



## NAVÍJANIE SPODNEJ NITE

**Skontrolujte, že máte vhodnú cievku.**

1. Nasadíte cievku s niťou na kolík a zaistíte ju čapičkou. Vytiahnete niť z cievky a vedte ju vodítkami nite podľa obrázkov. Niť musí byť dobre nasadená do napínacích diskov.
2. Prevlčte koniec nite otvorom v cievke podľa obrázka. Prepnete hriadeľ navíjača spodnej nite do ľavej polohy, pokiaľ v nej už nie je.
3. Nasadíte cievku na doraz na hriadeľ navíjača otvorom s prevlečenou niťou nahor. Pridržiavajte voľný koniec nite a pritlačte hriadeľ navíjača doprava, až zacvakne.
4. Spustíte stroj, cievka sa začne navíjať. Až bude cievka úplne plná, navíjanie sa automaticky zastaví. Prepnete hriadeľ navíjača doľava, zložte cievku z navíjača a odstrihnete niť.

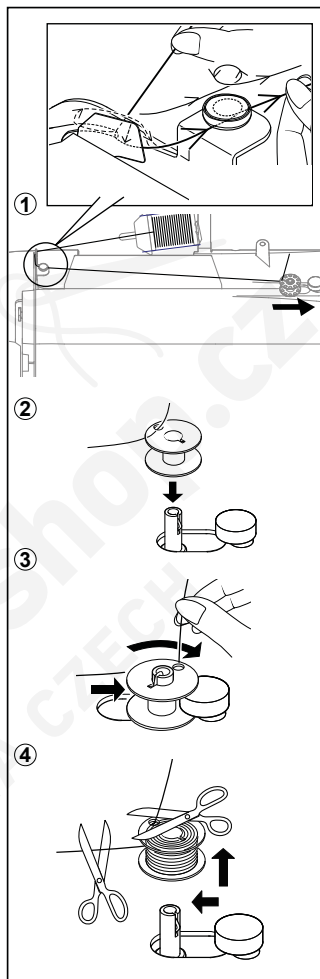

SK

## VYBRANIE SPODNEJ NITE Z CHÁPAČA

1. Otáčaním ručného kolesa k sebe (proti smeru hodinových ručičiek) zdvihnete ihlu do najvyššej polohy.
2. Zatiahnutím smerom dolu otvoríte kryt priestoru spodnej nite. Prstami uchopíte úchyt puzdra spodnej nite podľa obrázka a vytiahnete puzdro z chápáča.
3. Uvoľníte úchyt a cievka z puzdra vypadne.

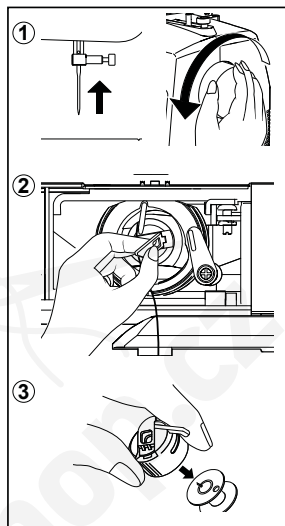

## VKLADANIE SPODNEJ NITE

1. Držte cievku v pravej ruke, aby sa niť odvíjala v smere hodinových ručičiek.
2. Vložte cievku do puzdra, aby asi 10 cm nite zostalo von.
3. Zatiahnete niť do medzery v puzdre a potom pod plochú napínaciu pružinu. Keď sa niť dostane na miesto, pružina cvakne.
4. Nechajte asi 10 cm nite von.

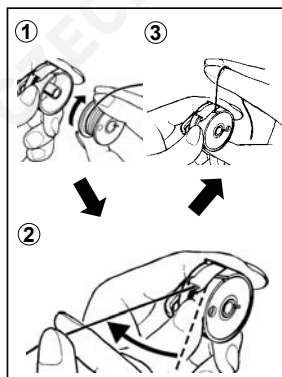

## VLOŽENIE SPODNEJ NITE DO CHÁPAČA

1. Držte puzdro za otvorený úchyt vodiacim čapom hore.
2. Zasuňte puzdro cievky do chápača na stredový hriadeľ, niť nechajte voľne smerom k sebe.

**POZNÁMKA: Dôležité je, aby vodiaci čap zapadol do vodiacej drážky hore v chápači.**

3. Pustením úchytu uzamknete puzdro cievky v chápači.

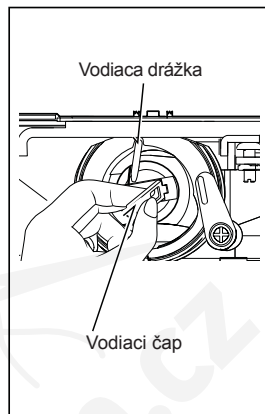

SK

## NAVLEČENIE HORNEJ NITE

- A. Zdvihnite prítlačnú pätku. Pred navlekaním hornej nite prítlačnú pätku vždy zdvihnite (pokiaľ by ste pätku nezdvihli, nedosiahli by ste správne nastavenie napätia nite).
- B. Otočením ručného kolesa k sebe presuňte ihlu do hornej polohy.

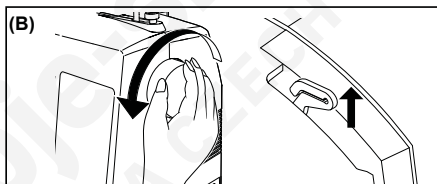
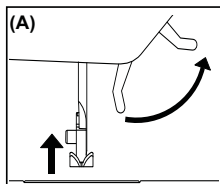

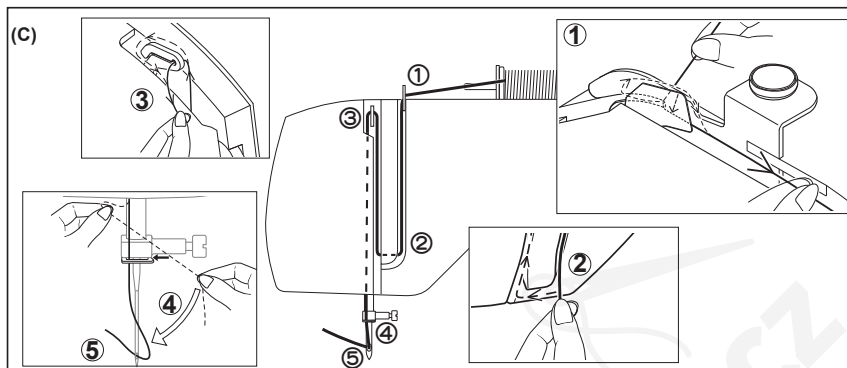

C. Pravou rukou pevne pridržiavajte niť a pritom navliekajte stroj ľavou rukou v nasledujúcom poradí podľa obrázkov:

- \* Vedzte niť skrz niťovú páku (3) sprava doľava.
- \* Pretiahnite niť uchom ihly (5) spredu dozadu. (Na nasledujúcej stránke nájdete pokyny o obsluhu automatického navliekača nite.)

**DÔLEŽITÉ: Pre kontrolu, či je niť správne umiestnená v napínacích diskoch, môžete urobiť jednoduchú skúšku:**

- 1) S prítlačnou pätkou v hornej polohe a s niťou navlečenou v ihle zatahnite za niť smerom dozadu od stroja. Mali by ste cítiť len slabý odpor a ihla by sa mala len ľahko prehnúť.
- 2) Teraz spustíte prítlačnú pätku a zatahnete za niť smerom dozadu od stroja. Tentoraz by ste mali cítiť podstatne vyšší odpor a ihla by sa mala ohnúť oveľa viac. Pokiaľ neucítite odpor, je stroj nesprávne navlečený a mali by ste ho opäť navliecť.

## AUTOMATICKÝ NAVLIEKAČ NITE

Otáčaním ručného kolesa k sebe (proti smeru hodinových ručičiek) zdvihnete ihlu do najvyššej polohy

1. Zahákajte niť do vodítka nite podľa obrázka.
2. Pridržiavajte koniec nite a stiahnite páčku navliekača dolu.
3. Otočte páčku smerom dozadu.
4. Vložte niť do háčika a ťahajte za ňu hore.
5. Vráťte páčku späť a niť sa automaticky navlečie.
6. Pustte páčku a ťahajte niť od seba.

**Pre plynulé navliekanie automatickým navliekačom ihly sa odporúča nastaviť stroj na rovný steh.**

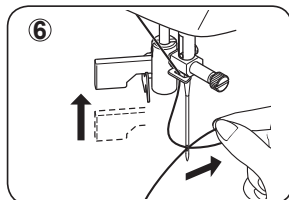
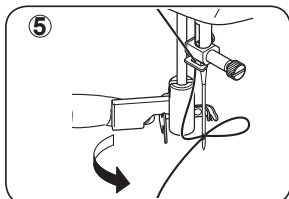
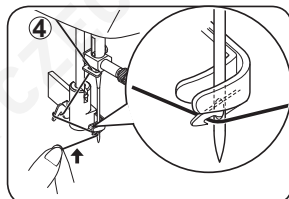
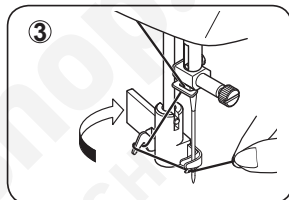
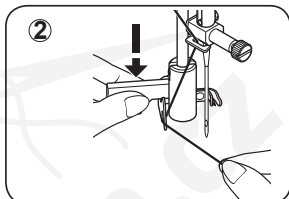
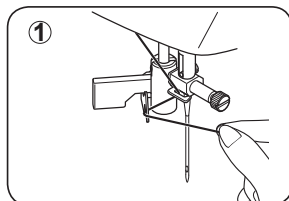

## VYTIAHNUTIE SPODNEJ NITE

1. Zdvihnite prítlačnú pätku.
2. Ľavou rukou voľne držte hornú niť, otáčaním ručného kolesa pravou rukou k sebe (proti smeru hodinových ručičiek) najskôr spustíte ihlu dolu a potom ju zdvihnite do najvyššej polohy.

**POZNÁMKA:** Spodnú niť rýchlo vytiahnete tak, že sa dotknete tlačidla pre šitie späť a pustíte ho. Stroj vykoná jeden cyklus dolu-hore a zastaví sa s ihlou hore. Zastavenie s ihlou hore je jednou z vlastností Vášho počítačového šijacieho stroja.

3. Vytiahnite spodnú niť z otvoru v stehovej doske ľahkým zatiahnutím za hornú niť.
4. Vytiahnite obidve nite dozadu pod prítlačnú pätku a nechajte asi 15 cm voľne.

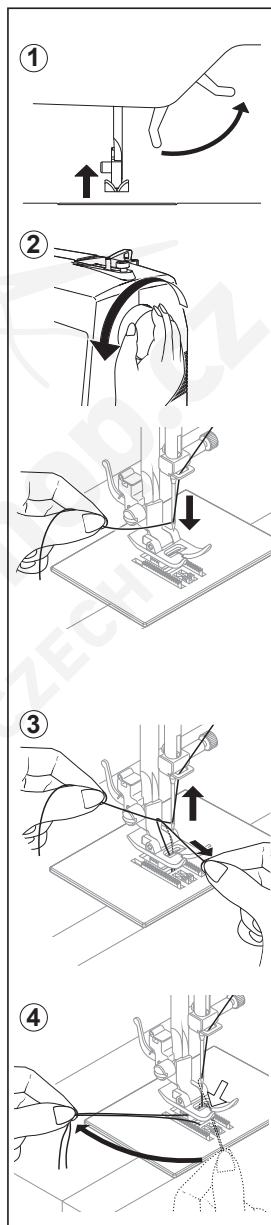

## TABUĽKA IHIEL, NIŤÍ A LÁTKOK

Výber ihly a nite je daný látkou. Nasledujúca tabuľka je praktickým sprievodcom pre voľbu ihly a nite. Vždy, skôr ako začnete šiť nový výrobok, si ju prezrite. Ako spodnú niť vždy používajte rovnaký typ a rovnakú hrúbku nite, ako je horná.

SK

LÁTKY		NIŤ	IHLY	
Nižšie uvedené látky môžu byť z akéhokoľvek vlákna: bavlna, ľan, hodváb, vlna, syntetické, umelý hodváb, zmesi. Uvedené sú ako príklady hrúbky.			TYP	VEĽKOSŤ
<b>Tenké</b>	batist šifón krep	Polyester opradený bavlnou 100 % polyester * Mercerovaná, veľ 60	2020 červený driek	11/80 oranžový prúžok
<b>Stredné</b>	menčester / flanel gabardén / látka na dáždniky / postelňa bielizeň / mušelín vlnený krep	Polyester opradený bavlnou 100 % polyester * Mercerovaná, veľ 50 Silón	2020 červený driek	14/90 modrý prúžok
<b>Hrubé</b>	spojené tkaniny plátno látka na kabáty / džínsovina hrubé plátno plachtovina	Polyester opradený bavlnou 100 % polyester * Mercerovaná, veľ 40 * „Heavy Duty“	2020 červený driek	16/100 purpurový prúžok 18/110 žltý prúžok
<b>Úplety</b>	spojené úplety dvojitý úplet žerzej / trikot	Polyester opradený bavlnou Polyester Silón	2045 žltý driek	11/80 oranžový prúžok 14/90 modrý prúžok 16/100 purpurový prúžok

\* Najlepšie výsledky dosiahnete so značkovými ihlami Singer.

## VÝMENA IHLY



**Vždy vypínajte stroj zo siete vypnutím sieťovej šnúry zo zásuvky.**

1. Otáčaním ručného kolesa k sebe (proti smeru hodinových ručičiek) zdvihnete ihlu do najvyššej polohy.
2. Povoľte skrutku na svorke ihly otočením k sebe (proti smeru hodinových ručičiek).
3. Vytiahnite ihlu smerom dolu.
4. Nasuňte novú ihlu do svorky plochou stranou dozadu.
5. Zatlačte ihlu hore až na doraz.
6. Skrutkovačom pevne utiahnite skrutku na svorke ihly.

**POZNÁMKA: Utahujte pevne, ale nestrhnite závit.**

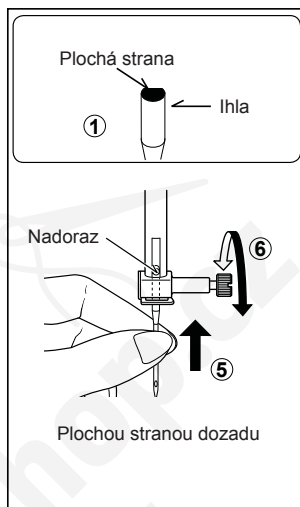

**Užitočná rada: Výmenu ihly si uľahčíte tak, že vložíte pod prítlačnú pätku ústrižok látky a spustíte pätku dolu. Zároveň tak zabránite zapadnutiu ihly do otvoru v stehovej doske.**



## NASTAVENIE NAPÄTIA HORNEJ NITE

SK

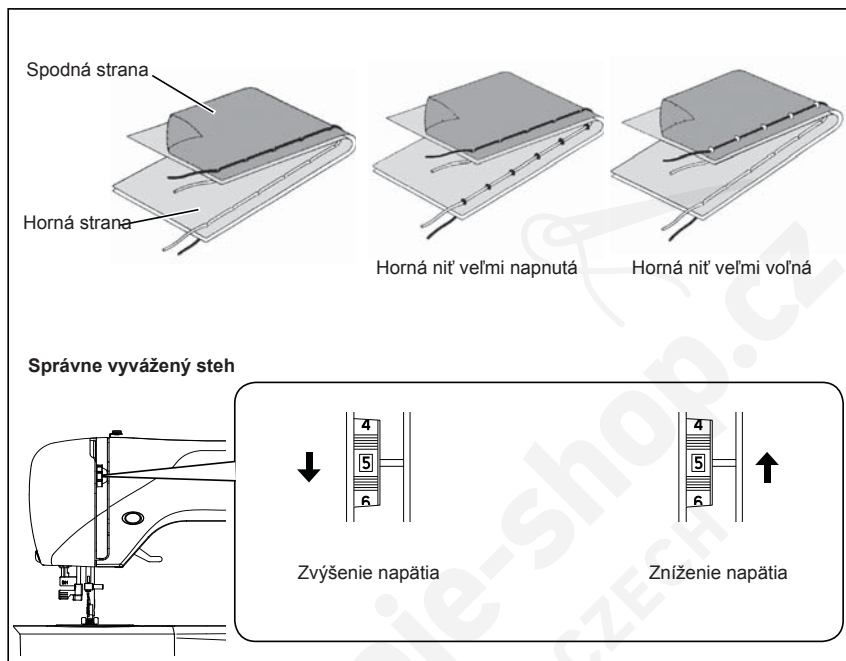

90% všetkého šitia zvládnete s ovládačom napätia (hore na stroji) v polohe „5“.

**Užitočná rada: ľahké zvýšenie alebo zníženie napätia môže zlepšiť vzhľad stehu.**

## ROVNÝ STEH

Správny vzhľad Vášho stehu veľmi záleží na vyváženom napätí hornej a spodnej nite. Napätie je správne vtedy, keď sa obidve nite „križujú“ v strede vrstiev látok, ktoré šijete. Keď zistíte na začiatku šitia, že je steh nepravidelný, môžete napätie nite upraviť. Všetky úpravy vykonávajte s prítlačnou pätkou v spodnej polohe. Vyvážené napätie (rovnaké stehy pri pohľade zhora aj zdola) zvyčajne vyžadujeme len pri rovnom stehu.

## ENDLOVACÍ STEH a OZDOBNÉ STEHY

Pre endlovacie stehy a ozdobné stehy by malo byť napätie nite nižšie, ako pri rovnom stehu. Krajší steh a menšie strapkanie zvyčajne dosiahnete, keď je hornú niť nepatrne vidieť na spodnej strane látky.

## FUNKCIA OVLÁDACIEHO PANELA

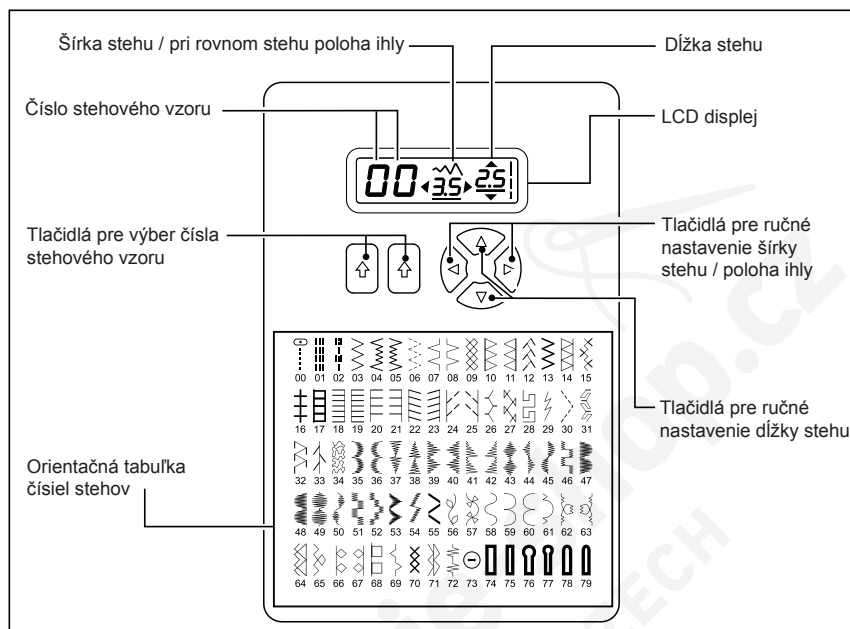

### TLAČIDLÁ PRE VÝBER ČÍSLA STEHU

Po zapnutí stroja je nastavený rovný steh a na LCD displeji je zobrazené menu pre individuálne nastavenie. Pre voľbu stehových vzorov použite ľavé tlačidlo pre nastavenie ľavej číslice a pravé tlačidlo pre nastavenie pravej číslice čísla vzoru podľa orientačnej tabuľky.

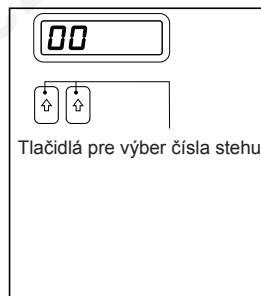

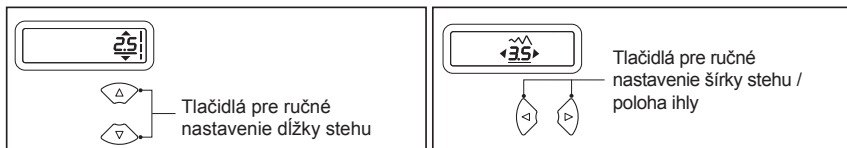

## TLAČIDLÁ PRE RUČNÉ NASTAVENIE DĹŽKY STEHU, ŠÍRKY STEHU / POLOHA IHLY

Pre väčšinu požiadavok je vhodné nastavenie napätia na 5 a východzie nastavenie dĺžky aj šírky stehu.

Východzie nastavenie dĺžky a šírky stehu je na displeji podčiarknuté.

Pomocou tlačidiel pre ručné nastavenie môžete podľa potreby meniť šírku a dĺžku stehu alebo polohu ihly pri rovnom stehu.

**POZNÁMKA: Niektoré stehy majú viac možností ručného nastavenia, ako iné.**

## POLOHA IHLY PRI ROVNOM STEHU

Pomocou tlačidla pre ručné nastavenie šírky stehu môžete pri rovnom stehu nastaviť ihlu do ktorejkoľvek z 13 polôh podľa obrázka.

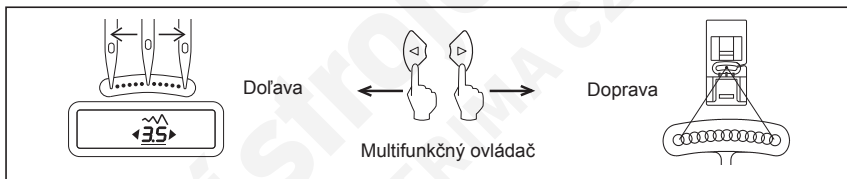

## NASTAVENIE NAPÄTIA SPODNEJ NITE

SPODNÁ NIŤ NEVYŽADUJE ZMENU NASTAVENIA NAPÄTIA TAK ČASTO, AKO HORNÁ.

Ak je napätie správne vyvážené a látka sa strapká, môže byť veľmi vysoké napätie hornej aj spodnej nite zároveň a je potrebné ich upraviť. Správne napätie spodnej nite zistíte tak, že uchopíte puzdro spodnej nite za niť a jeden krát ním šklbnite. Pri správnom napätí sa odvinie tri až päť centimetrov nite. Ak je napätie veľmi nízke, niť sa odvíja súvisle, ak je veľmi vysoké, neodvíja sa niť vôbec.

Pri úpravách napätia otáčajte skrutkovačom len nepatrne.



## VÝMENA PRÍTLAČNEJ PÄTKY

Skontrolujte, či je ihla v hornej polohe.  
Zdvihnute prítláčnú pätku.

1. Stlačením gombíka na uvoľnenie pätky existujúcu pätku uvoľnite.
2. Položte požadovanú pätku na stehovú dosku trňom v pätke proti držiaku pätky.
3. Spustíte páčku na zdvíhanie pätky a zacvaknite pätku do držiaka.

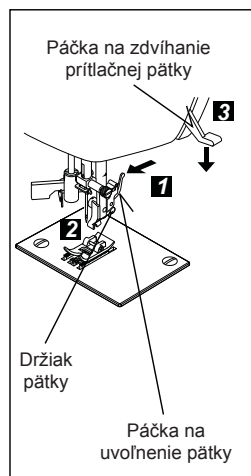

## HLÁSENIE NA DISPLEJI

Ak dôjde k nesprávnej operácii, zobrazí sa na displeji chybové hlásenie. V nasledujúcej tabuľke sú uvedené postupy, ako problém odstrániť.

Navíjač spodnej nite je pri šití prepnutý doprava (do pracovnej polohy). ➔ Skontrolujte navíjač a prepnite ho doprava.	C1
Páčka na šitie gombíkových dierok nie je spustená alebo zdvihnutá. ➔ Pri šití gombíkovej dierky spusťte páčku dolu. ➔ Pri šití stehových vzorov páčku na gombíkové dierky zdvihnite.	C2
Je odpojený ovládací pedál. ➔ Zapnite šnúru pedála do stroja.	C3
Stroj je zablokovaný niťou zamotanou v puzdre spodnej nite, alebo bolo otáčanie stroja násilím zastavené. ➔ Vypnite hlavný vypínač stroja a odstráňte príčinu zablokovania stroja.	C4
Bolo stlačené tlačidlo na šitie späť/zapošitie pri nastavenej gombíkovej dierke. ➔ Zapošívací steh sa vykoná automaticky po ukončení gombíkovej dierky. Tlačidlo na šitie späť/zapošitie nie je potrebné stláčať.	C5
Je zapnutý navíjač spodnej nite. ➔ Pokiaľ navíjač nepoužívate, prepnite ho doprava.	JC

## FUNKCIA TLAČIDLA NA ŠITIE SPÄŤ

### DVOJITÁ FUNKCIA TLAČIDLA NA ŠITIE SPÄŤ/ZAPOŠITIE

\* **Funkcia šitia späť pri rovnom a endlovacom stehu** (↺)

Ak stlačíte toto tlačidlo, stroj začne šiť smerom späť.

Stroj bude šiť smerom späť tak dlho, pokiaľ budete tlačidlo držať.

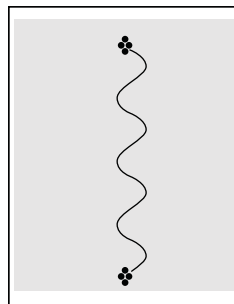
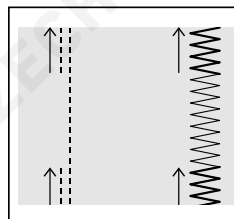
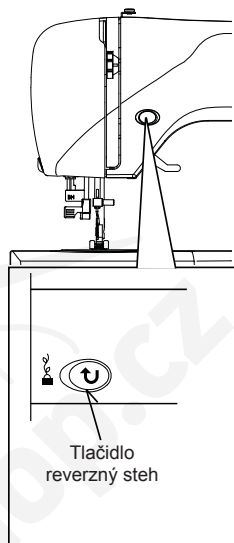

\* **Funkcia zapošítia pri ostatných stehoch** (🔒)

Pri všetkých stehoch, okrem rovného, endlovacieho a gombíkovej diery stroj zaistí steh štyrmi malými zapošívacími stehmi. Tieto stehy budú umiestnené presne v tom bode, kde tlačidlo stlačíte.

















**POZNÁMKA: Táto funkcia je veľmi užitočná pre spevnenie začiatku a konca vzoru, aby sa nepáral.**

## 2. ZAČÍNÁME ŠÍŤ STRUČNÁ TABUĽKA DĹŽOK A ŠÍROK STEHOV

STEH	VZOR č.			POLOHA IHLY		DĹŽKA [mm]	
	100 stehový model	80 stehový model	60 stehový model	AUTO	RUČNE	AUTO	RUČNE
	00	00	00	PROSTREDNÁ	ĽAVÁ - PRAVÁ	2.5	0.5 - 4.5
	01	01	01			2.5	1.5 - 2.5
	02	02	02		—	2.5	2.0 - 4.0



STEH	VZOR č.			ŠÍRKA [mm]		DĹŽKA [mm]		STEH	VZOR č.			ŠÍRKA [mm]		DĹŽKA [mm]	
	100 stehový model	80 stehový model	60 stehový model	AUTO	RUČNE	AUTO	RUČNE		100 stehový model	80 stehový model	60 stehový model	AUTO	RUČNE	AUTO	RUČNE
	03	—	—	—	—	2.0	2.0-4.0		10	07	07	3.0	1.0 - 6.0	2.0	1.0 - 3.0
	04	03	03	5.0	0 - 6.0	2.0	0.5 - 3.0		11	08	08	3.0	1.0 - 6.0	2.0	1.0 - 3.0
	05	—	—	5.0	0 - 6.0	2.0	0.5 - 3.0		12	09	09	6.0	3, 4, 5, 6	2.0	1.5 - 2.5
	06	—	—	5.0	0 - 6.0	2.0	0.5 - 3.0		13	10	10	3.5	3.5 - 6.5	2.5	1.5 - 2.5
	07	04	04	3.0	2, 3, 4, 5, 6	2.0	1.0 - 3.0		14	11	11	3.5	3.5 - 6.5	2.5	1.5 - 2.5
	08	05	05	3.0	2, 3, 4, 5, 6	2.0	1.0 - 3.0		15	12	12	6.0	3, 4, 5, 6	2.0	1.0 - 2.5
	09	06	06	6.0	2.5, 3, 4.5, 6	1.5	0 - 2.5		16	13	13	5.0	2.0 - 6.0	2.5	1.5 - 2.5



STĚH	VZOR č.			ŠÍRKA [mm]		DLŽKA [mm]		STĚH	VZOR č.			ŠÍRKA [mm]		DLŽKA [mm]	
	100 stehový model	80 stehový model	60 stehový model						100 stehový model	80 stehový model	60 stehový model				
				AUTO	RUČNE	AUTO	RUČNE						AUTO	RUČNE	AUTO
	17	14	14	3.5	3.5 - 6.5	2.5	1.5 - 2.5		32	28	28	5.0	3.5, 5, 6	2.5	1.3 - 2.5
	18	15	15	6.0	3, 4.5, 6	2.0	1.5 - 2.5		33	—	—	5.0	3, 4, 5, 6	1.8	1.5 - 2.5
	19	16	16	3.0	2.0 - 3.0, 4, 5, 6	2.5	1.5 - 2.5		34	29	29	1.0	1.0	2.5	1.5 - 3.0
	20	17	17	3.5	1.0 - 6.5	2.5	1.5 - 2.5		35	30	30	6.0	3, 4, 5, 6	1.5	0.5 - 1.5
	21	18	18	3.0	1.0 - 6.5	2.5	1.5 - 2.5		36	31	31	5.0	3.5 - 6.0	2.5	1.5 - 2.5
	22	19	19	3.0	1.0 - 6.5	2.5	1.5 - 2.5		37	32	—	5.0	3.0 - 6.5	2.5	1.5 - 2.5
	23	20	20	3.5	1.0 - 6.5	2.5	1.5 - 2.5		38	33	—	5.0	1.0 - 6.0	2.5	0.8 - 2.5
	24	21	21	3.5	1.0 - 6.5	2.5	1.5 - 2.5		39	34	32	—	—	—	—
	25	22	22	3.5	1.0 - 6.0	2.0	0.8 - 2.5		40	—	—	6.0	3.5 - 6.0	0.8	0.5 - 1.5
	26	23	23	3.5	1.0 - 6.0	2.0	0.8 - 2.5		41	—	—	6.0	3.5 - 6.0	0.8	0.5 - 1.5
	27	24	24	5.0	1.0 - 3.0, 4, 5, 6	2.0	1.0 - 2.5		42	35	33	6.0	3.5 - 6.0	0.5	0.5 - 1.5
	28	25	25	5.0	1.0 - 3.0, 4, 5, 6	2.0	1.0 - 2.5		43	36	—	6.0	3.5 - 6.0	0.5	0.5 - 1.5
	29	26	26	5.0	3.5 - 6.0	2.5	1.5 - 2.5		44	37	—	6.0	3.5, 5, 6	0.5	0.5 - 1.5
	30	27	27	4.0	2, 4, 6	2.5	1.0 - 2.5		45	38	34	6.0	3.5, 5, 6	0.5	0.5 - 1.5
	31	—	—	5.0	2.0 - 6.0	2.5	1.0 - 2.5		46	39	35	6.0	3.5, 5, 6	0.5	0.5 - 1.5

STĚH	VZOR č.			ŠÍRKA [mm]		DĚŽKA [mm]		STĚH	VZOR č.			ŠÍRKA [mm]		DĚŽKA [mm]	
	100 stehový model	80 stehový model	60 stehový model	AUTO	RUČNĚ	AUTO	RUČNĚ		100 stehový model	80 stehový model	60 stehový model	AUTO	RUČNĚ	AUTO	RUČNĚ
	47	40	–	6.0	3.5, 5, 6	0.5	0.5 - 1.5		62	–	–	3.5	2.0 - 6.0	0.5	0.5, 0.8
	48	41	36	6.0	3.5, 5, 6	0.5	0.5 - 1.5		63	–	–	6.0	3.5, 6.0	0.8	0.8 - 1.5
	49	42	–	6.0	3.5, 5, 6	0.5	0.5 - 1.5		64	53	–	6.0	3.5, 6.0	0.8	0.8 - 1.5
	50	43	37	6.5	3.0 - 6.5	0.5	0.5 - 1.5		65	–	–	6.5	3.5 - 6.5	2.5	1.5 - 2.5
	51	44	38	6.0	3.0 - 6.0	0.5	0.5 - 1.5		66	–	–	6.5	3.5 - 6.5	2.5	1.5 - 2.5
	52	45	39	6.0	3.0 - 6.0	0.5	0.5 - 1.5		67	55	–	5.0	2.0 - 6.5	0.5	0.5
	53	–	–	6.0	3.0 - 6.0	0.5	0.5 - 1.5		68	56	46	6.0	3.5, 6.0	2.0	1.5 - 2.5
	54	54	40	6.0	3.0 - 6.0	0.5	0.5 - 1.5		69	57	47	6.0	3.5 - 6.0	2.5	1.5 - 2.5
	55	46	–	5.0	3.5 - 6.0	0.5	0.5 - 1.5		70	58	48	6.0	3.5, 6.0	1.8	0.8 - 2.5
	56	47	41	6.0	3.0 - 6.0	0.5	0.5 - 3.0		71	59	49	6.0	3.5 - 6.0	1.3	0.8 - 4.0
	57	48	–	6.0	3.0 - 6.0	0.5	0.5 - 3.0		72	60	–	6.0	3.5 - 6.0	1.3	0.8 - 4.0
	58	49	42	6.5	3.5 - 6.5	0.5	0.5 - 2.5		73	61	50	6.0	3.5 - 6.0	1.8	1.0 - 4.0
	59	50	43	6.0	3.5 - 6.0	0.5	0.5 - 1.5		74	–	–	6.0	3.5 - 6.0	1.8	1.0 - 4.0
	60	51	44	6.0	3.0 - 6.0	0.5	0.5 - 1.5		75	62	51	6.0	3.0 - 6.0	2.5	1.0 - 2.5
	61	52	45	6.0	3, 4.5, 6	0.5	0.5 - 1.3		76	63	–	6.0	3.0 - 6.0	2.5	1.0 - 2.5

STĚH	VZOR č.			ŠÍRKA [mm]		DĚLKA [mm]		STĚH	VZOR č.			ŠÍRKA [mm]		DĚLKA [mm]	
	100 stehový model	80 stehový model	60 stehový model	AUTO	RUČNĚ	AUTO	RUČNĚ		100 stehový model	80 stehový model	60 stehový model	AUTO	RUČNĚ	AUTO	RUČNĚ
	77	64	—	4.5	3, 4.5, 6	2.5	1.5 - 2.5		89	72	—	5.0	2.0 - 6.0	1.5	0.5 - 2.0
	78	—	—	4.5	3, 4.5, 6	2.5	1.5 - 2.5		90	73	55	3.0	2.0 - 4.5	—	—
	79	65	52	4.5	3, 4.5, 6	2.5	1.5 - 2.5		91	—	—	6.0	6.0	0.5	0.5, 0.8
	80	—	—	4.5	3, 4.5, 6	2.5	1.5 - 2.5		92	—	—	—	—	—	—
	81	66	53	5.0	3.5 - 6.0	2.5	1.5 - 2.5		93	—	—	6.0	6.0	0.5	0.5, 0.8
	82	67	—	5.0	3.5 - 6.0	2.5	1.5 - 2.5		94	74	56	5.5	5.5	0.5	0.5, 0.8
	83	68	—	5.0	3.0 - 6.5	2.5	1.5 - 2.5		95	75	57	3.5	3.5	0.5	0.5, 0.8
	84	—	—	5.0	3.0 - 6.5	2.5	1.5 - 2.5		96	76	58	5.5	5.5	0.5	0.5, 0.8
	85	69	54	5.0	3.0 - 6.0	2.0	1.0 - 2.5		97	77	59	3.5	3.5	0.5	0.5, 0.8
	86	67	—	5.0	3.5 - 6.5	2.5	1.5 - 2.5		98	78	—	5.5	5.5	0.5	0.5, 0.8
	87	—	—	4.5	3, 4.5, 6	2.5	1.5 - 2.5		99	79	—	3.5	3.5	0.5	0.5, 0.8
	88	71	—	5.0	3.0 - 6.0	2.5	1.5 - 2.5								

## Orientační tabuľka stehových vzorov

### 60 stehový model

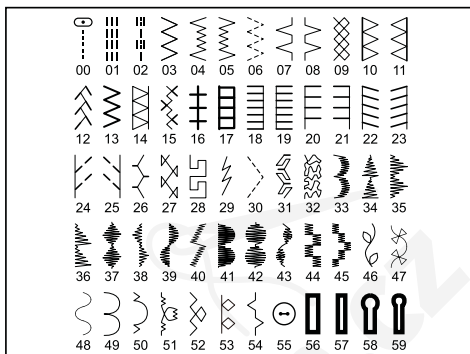

### 80 stehový model

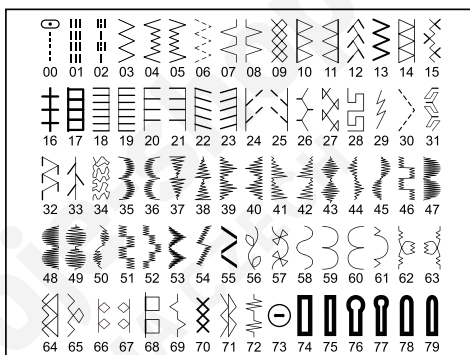

### 100 stehový model

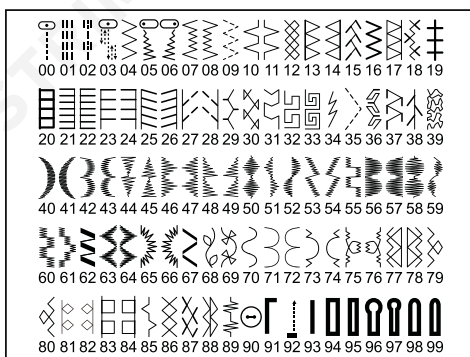

## ROVNÝ STEH

- 100 stehový model: 00
- 80 stehový model: 00
- 60 stehový model: 00

Rovný steh je najpoužívanejším stehom pre všetky druhy šitia. Postupujeme podľa nasledujúcich krokov.

SK

**POZNÁMKA: Podľa hrúbky látky môže byť vhodné napätie nite „jemne doladiť“.**

1. NASTAVENIE
  - Prítlačná pätká - univerzálna
  - Nastavenie napätia nite - 5
  - A. Ovládač napätia nite
  - B. Tlačidlo na šitie späť
  - C. Páčka na zdvihnutie prítlačnej pätky
2. Natiahnite obidve nite pod prítlačnou pätkou smerom dozadu a nechajte voľné konce asi 15 cm.
3. Vložte látku pod prítlačnú pätku a pätku spusťte.
4. Otočením ručného kolesa k sebe (proti smeru hodinových ručičiek) zapichnete ihlu do látky.
5. Spusťte stroj. Vedzte látku ľahko rukami. Keď dôjdete na koniec látky, zastavte stroj.

**POZNÁMKA: Ako pomôcka na vedenie látky pri šití švov slúži značenie v centimetroch aj palcoch na stehovej doske.**

6. Otočením ručného kolesa k sebe (proti smeru hodinových ručičiek) najskôr presuňte ihlu do hornej polohy, potom zdvihnite prítlačnú pätku, vytiahnite látku smerom dozadu a odrežte nite odrezávačom na čelnom kryte stroja podľa obrázka.

**POZNÁMKA: Páranie stehu zabránite, ak urobíte na začiatku aj na konci švu niekoľko stehov späť.**

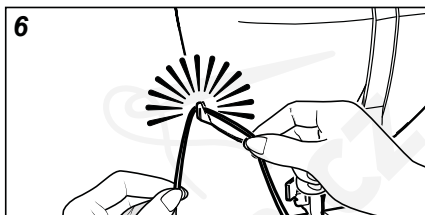
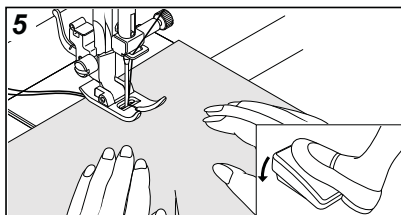
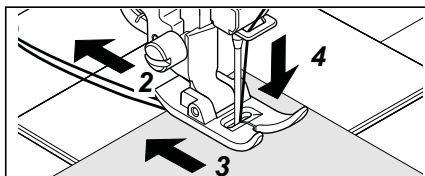
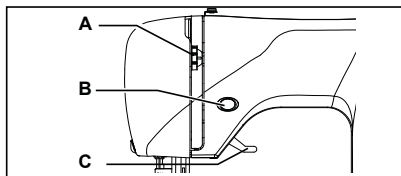

## UDRŽANIE ROVNÉHO ŠVU

Pro udržaní rovného švu použite niektorú z vodiacich čiar na stehovej doske. Čísla udávajú vzdialenosť od ihly v stredovej polohe.

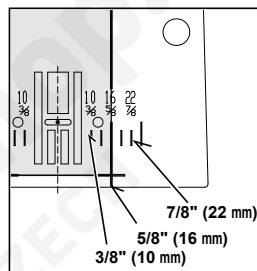

## QUILTOVACÍ STEH RUČNÉHO VZHĽADU

||| 100 stehový model: 02  
| 80 stehový model: 02  
||| 60 stehový model: 02

Tento steh je vytvorený tak, aby sa podobal ručnému prešívaniu a quiltovaniu.



SK

1. Naviňte na cievku pre spodnú niť požadovanú prešivaciu niť. Stroj bude pri šití túto niť vyťahovať hore.
2. Hore navlečte neviditeľnú niť alebo tenkú niť vo farbe látky. Túto niť by nemalo byť vidno.
3. Postupne po malých úsekoch zvyšujte napätie nite, až dosiahnete požadovaný vzhľad.

**POZNÁMKA: Experimentujte s rôznymi kombináciami napätia a dĺžky stehu pre dosiahnutie najzaujímavejšieho efektu.**

## VŠÍVANIE ZIPSOV A DUTINIEK

So zipsovou pätkou môžete šiť vpravo alebo vľavo pozdĺž zipsu alebo tesne pozdĺž dutinky.

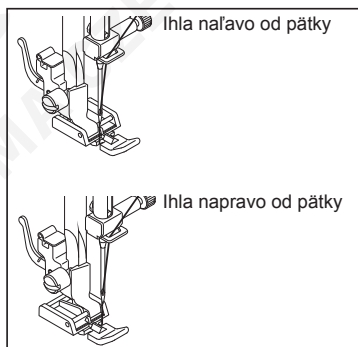

## VSADZOVANIE ZIPSOV

Na šitie pozdĺž pravej strany nasadte do držiaka prítlačnej pätky ľavú stranu zipsovej pätky, aby ihla prechádzala výrezom v ľavej strane pätky. Na šitie pozdĺž ľavej strany nasadte do držiaka prítlačnej pätky pravú stranu zipsovej pätky.

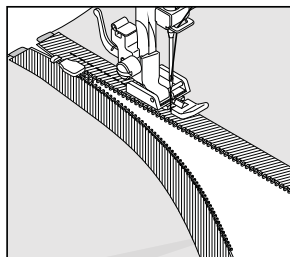

## VŠÍVANIE DUTINIEK

Prípravte si dutinku zabalením šnúrky do šikmého prúžku látky a zašpendlite ju alebo nastehujte k hlavnej látke.

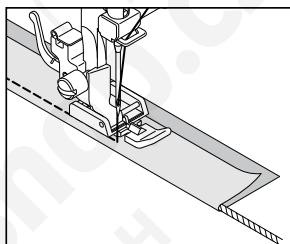

Nasadte do držiaka prítlačnej pätky ľavú stranu zipsovej pätky, aby ihla prechádzala výrezom v ľavej strane pätky.



**Užitočná rada: Ovládačom šírky stehu môžete posunúť ihlu ešte bližšie k všívanej šnúrke.**



## ENDLOVACÍ STEH

 100 stehový model: 04  
 80 stehový model: 03  
 60 stehový model: 03

**NASTAVENIE:** Prítlačná päťka - univerzálna  
 : Nastavenie napätia nite - 5

Horná niť sa môže objaviť v závislosti na používanej niť, látke, typu stehu a rýchlosti šitia naspodku, ale spodná niť sa nesmie nikdy objaviť na hornej strane látky.

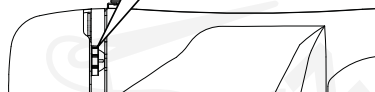
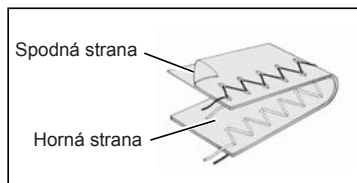







Ak sa vyťahuje spodná niť hore alebo sa strapká látka, znížte ľahko napätie hornej nite.

## NASTAVENIE ŠÍRKY A DĹŽKY STEHU

 Tmavo šede pole označuje hodnotu 5, ktorá sa nastaví automaticky po zvolení stehu. U endlovacieho stehu je dĺžka 2 mm a šírka 5 mm.

 Svetlo šede pole označuje všetky hodnoty, na ktoré môžete šírku a dĺžku stehu ručne nastaviť.

		 ← →  ← →  ŠÍRKA STEHU														
		mm	0	0.5	1.0	1.5	2.0	2.5	3.0	3.5	4.0	4.5	5.0	5.5	6.0	
 ← →  ← →  ← → DĹŽKA STEHU	0															
	0.3															
	0.5															
	0.8															
	1.0															
	1.3															
	1.5															
	1.8															
	2.0															
	2.5															
	3.0															

## TRIKOTOVÝ ENDLOVACÍ STEH

- > 100 stehový model: 09
- > 80 stehový model: 06
- > 60 stehový model: 06

NASTAVENIE: Prítlačná päťka - univerzálna  
: Nastavenie napätia nite - 5

Toto je veľmi pevný steh, pretože tam, kde bežný endlovací steh vykoná jeden steh, tento urobí tri krátke stehy. Z tohto dôvodu je tento steh odporúčaný pre obrubovanie všetkých druhov látok. Je ideálny pre uzávierky, opravy trhlín, záplaty, a našívanie plochej gumeny.

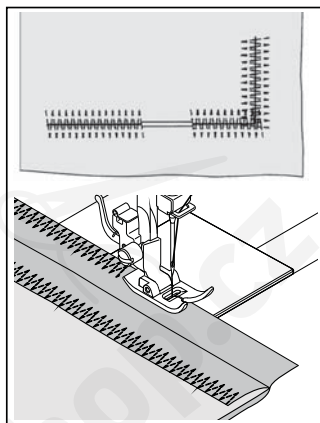

**POZNÁMKA: Oprava trhliny a začisťovanie okrajov, ako vidíte na obrázku, vyžaduje ručné nastavenie dĺžky stehu.**

## MUŠLIČKOVÝ STEH

- > 100 stehový model: 11
- > 80 stehový model: 08
- > 60 stehový model: 08

NASTAVENIE: Prítlačná päťka - univerzálna  
: Nastavenie napätia nite - 5

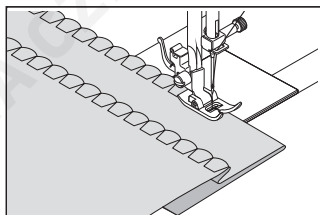

Zahnite hrubý okraj látky dolu a zožehlite ho. Položte látku lícom smerom hore tak, aby endlovacia časť stehu šla tesne cez preložený okraj a sťahovala látku do mušličkového lemu. Odstrihnite na zadnej strane prebytok látky tesne okolo čiar stehu.

**POZNÁMKA: Experimentujte s rôznymi kombináciami nastavenia napätia a šírky aj dĺžky stehu pre dosiahnutie čo najzaujímavejšieho efektu.**

## SATÉNOVÝ STEH

Toto je steh s úzkymi medzerami, ktorý sa používa pre aplikácie, uzávierky a pod. Pre saténový steh ľahko povolíte napätie hornej nite. Dĺžku nastavte ručne medzi 0,5 a 2,0. Použite stabilizátor alebo podklad, aby sa vám nestrápkala látka.

**POZNÁMKA: Pre šitie hustého saténového stehu (so stehmi tesne vedľa seba) je POTREBNÉ použiť pätku pre saténový steh.**

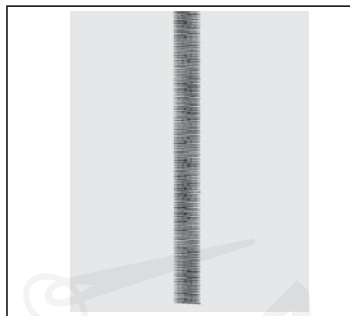

SK

## UMIESTNENIE STEHOV

Šírka saténového stehu sa zväčšuje alebo znižuje od stredovej polohy ihly a umožňuje vytvoriť súmerné zúžovanie, ako na obrázku.



## PRIŠÍVANIE GOMBÍKOV

100 stehový model: 90  
80 stehový model: 73  
60 stehový model: 55



NASTAVENIE: Prítlačná pätko - univerzálna  
: Krycia doska podávača

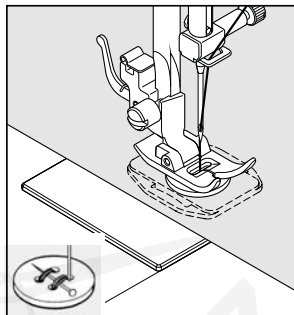

Vložte látku a gombík pod prítlačnú pätku. Spusťte prítlačnú pätku. Otáčaním ručného kolesa skontrolujte, či ihla čisto prechádza obidvoma dierkami gombíka. Podľa potreby upravte šírku stehu. Ušite asi 10 stehov.

AK požadujete krčok, položte na gombík látaciú ihlu a šite cez ňu, ako vidíte na obrázku.

**Užitočná rada: Zaisťte niť pretiahnutím obidvoch koncov na rub látky a zviazaním.**

## SLEPÝ STEH



100 stehový model: 07, 08, 10

80 stehový model: 04, 05, 07

60 stehový model: 04, 05, 07

Slepý steh sa používa hlavne pre vytvorenie takmer neviditeľných lemov na závesoch, nohaviciach, sukniach atď.

NASTAVENIE: Prítlačná päťka - univerzálna

: Nastavenie napätia nite - 5



Bežný slepý steh pre obyčajné tkaniny



Pružný slepý steh pre mäkké, pružné látky

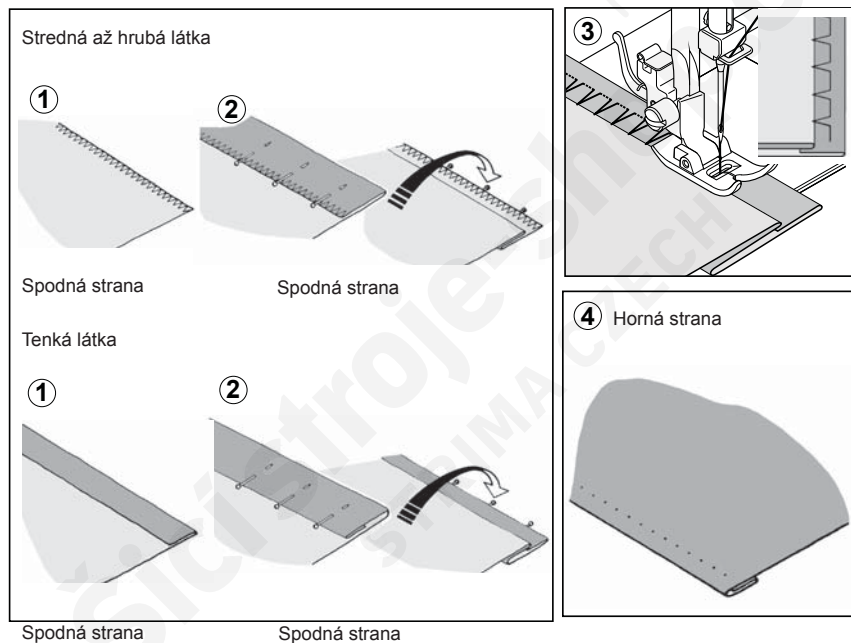

1. Niťou zodpovedajúcej farby začistíte okraj látky. Tenkú látku prehnite do spodku a zožehlíte asi 1 cm lem. U stredných a hrubých látok okraj látky začistíte.
2. Teraz preložte látku podľa obrázka rubovou stranou smerom hore.
3. Vložte látku pod pätku. Otočením ručného kolesa k sebe (proti smeru hodinových ručičiek) presuňte ihlu do krajnej ľavej polohy. Mala by len tak tak prepichovať sklad látky.

**POZNÁMKA: Okrem nastavenia látky na pätku môžete využiť aj ovládač šírky stehu. Ovládačom šírky stehu môžete meniť výkyv ihly pre užší alebo širší steh.**

Šíte pomaly a opatrne ved'te látku pozdĺž vodítka.

4. Hotový steh je na lícovej strane látky takmer neviditeľný.

**Poznámka: To vyžaduje prax šit' slepé lemy. Najskôr vyskúšajte šitie.**

## OZDOBNÉ A PRUŽNÉ STEHY

NASTAVENIE: Prítlačná päťka - univerzálna  
: Nastavenie napätia nite - 5

Pružné stehy sa používajú hlavne pre úplety a pružné látky, ale môžete ich použiť aj na tkaniny.

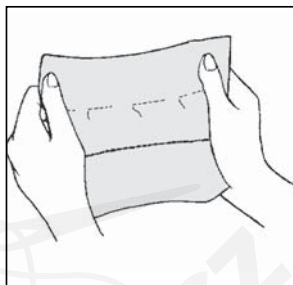

SK

**TROJITÝ ROVNÝ PRUŽNÝ STEH** ||| 100 stehový model: 01  
||| 80 stehový model: 01  
||| 60 stehový model: 01

Trojitý rovný pružný steh je pevnejší, ako obyčajný rovný steh, pretože sa šije trikrát - dopredu, späť a dopredu. Vhodný je hlavne pre spevnenie švov športového oblečenia z pružných aj nepružných látok a pre zakrivené švy vystavené veľkému namáhaniu. Tento steh dodá profesionálny vzhľad Vaším odevom aj pri prešívaní golierov a manžiet.

**PLÁSTOVÝ STEH** ⋈ 100 stehový model: 12  
⋈ 80 stehový model: 09  
⋈ 60 stehový model: 09

Plástový steh je ideálny pre riasenie a vhodný pre začisťovanie alebo našívanie gummy a pružnej krajky.

1. Pre riasenie urobte najskôr niekoľko radov záhybov naprieč látkou, ktorú chcete nariasiť.
2. Odstrihnite si podkladovú látku (napríklad organitín) a podložte ju pod riasenie.
3. Spevnite nariasené rady prešíťím plástovým stehom.

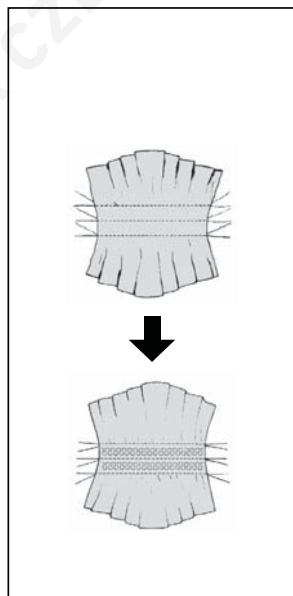

## OVERLOCKOVÝ STEH



100 stehový model: 13, 14  
80 stehový model: 10, 11  
60 stehový model: 10, 11

Toto je rovnaký typ stehu, aký sa používa v odevnom priemysle hlavne pri výrobe športového oblečenia - v jedinej operácii zošívá a zároveň začisťuje šev. Veľmi účinný je aj na opravy ošúchaných a obnosených okrajov oblečenia.

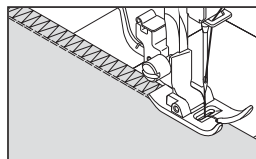

## PEROVÝ STEH



100 stehový model: 15  
80 stehový model: 12  
60 stehový model: 12

Prijemný vzhľad tohoto stehu ho predurčuje na ozdobné prešívanie, našívanie krajok a lemovania. Je ideálny aj pre patchwork a spájanie okrajov.

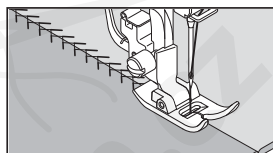

## TRIKRÁT RIC-RAC



100 stehový model: 16  
80 stehový model: 13  
60 stehový model: 13

Ric-rac sa používa hlavne na ozdobné prešívanie. Je ideálny na lemovanie golierov, prieramkov a rukávov. Ak ho nastavíte ručne na veľmi malú šírku, môžete ho použiť aj na šitie namáhaných švov.

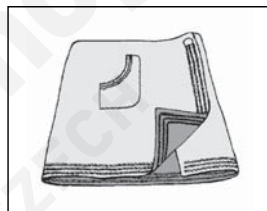

## DVOJITÝ OVERLOCKOVÝ STEH



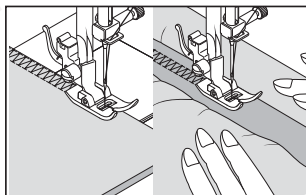

100 stehový model: 17  
80 stehový model: 14  
60 stehový model: 14

Dvojitý overlockový steh má trojaké základné využitie. Vynikajúci je na našívanie plochej gumy, na začisťovanie a zošívanie a začisťovanie v jedinej operácii. Používa sa hlavne na ľahko pružné a nepružné látky, ako je plátno, tvíd a stredne hrubá až hrubá bavlna.







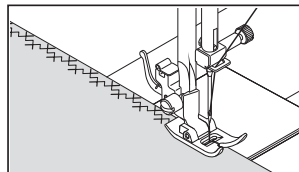

## KRÍŽIKOVÝ STEH

	100 stehový model: 18
	80 stehový model: 15
	60 stehový model: 15

Používa sa hlavne na strojové ozdobné šitie.



## OZDOBNÝ POKLADACÍ STEH

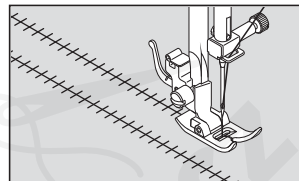

	100 stehový model: 19
	80 stehový model: 16
	60 stehový model: 16

Vhodný na ozdobné prešívanie okrajov a na použitie pri tradičnom šití. Ozdobný pokladací steh sa najčastejšie šije krídlovou ihlou (Singer Style 2040), ktorá vytvára vo vzore stehu diery.



**Užitočná rada: Nepatrným zvýšením napätia nite zväčšíte diery vytvárané krídlovou ihlou.**



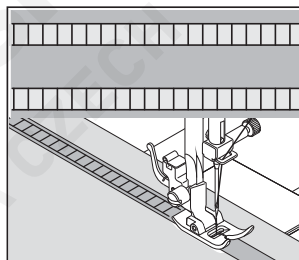

## RIADKOVÝ STEH

	100 stehový model: 20
	80 stehový model: 17
	60 stehový model: 17

Riadkový steh sa používa hlavne na vytváranie dutého stehu. Môžete ho použiť aj na našívanie tenkého prúžka rovnakej alebo kontrastnej farby. Steh umiestnite do stredu. Dosiahnete špeciálny ozdobný efekt. Riadkový steh môžete použiť tiež na našívanie tenkých lemoviek, šnúrok a gúm. Na dutý steh si vyberte stredne hrubú až hrubú vlnenú látku. Po prešití vyťahnite zvnútra rebriku nite, dosiahnete tak otvorený, vzdušný vzhľad.





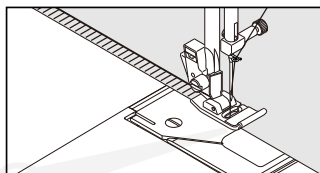

## NAPODOBNENIE RUČNÉHO ŠÍTIA

		100 stehový model: 21, 22
		80 stehový model: 18, 19
		60 stehový model: 18, 19

Toto je tradičný steh používaný na okraje vrúbkovaného vzhľadu a pre aplikácie.





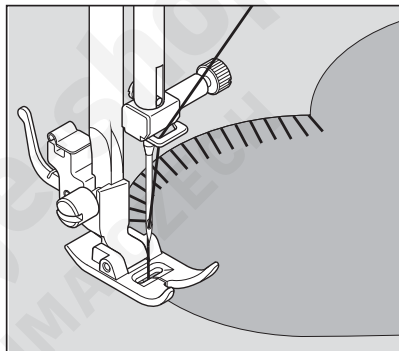

## BLANKET

		100 stehový model: 23, 24
		80 stehový model: 20, 21
		60 stehový model: 20, 21

Blanket je tradičný ručný steh používaný na lemovanie prikrývkov. Tento viacúčelový steh môžete použiť aj na našívanie, na aplikácie, na lemovanie s vytiahnutými niťami a na vytváranie obrúb.



## SKLONENÝ OBNIŤKOVACÍ STEH

		100 stehový model: 25, 26
		80 stehový model: 22, 23
		60 stehový model: 22, 23

Vynikajúci na lemovanie výrobkov, ako sú obrusy a prestierania. Na tenkých materiáloch vytvára tiež vrúbkovaný okraj. Šíte pozdĺž okraja látky a odstrihnete presahy presne okolo stehovania.

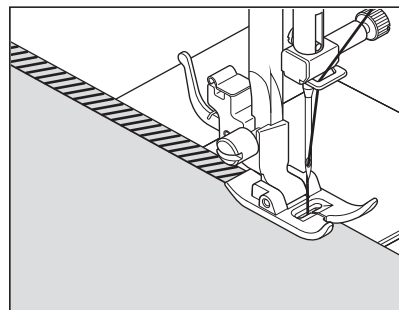

## PRERUŠOVANÝ OBNIKOVACÍ STEH

100 stehový model: 27, 28  
80 stehový model: 24, 25  
60 stehový model: 24, 25

Zošíva a začisťuje v jednom kroku a vytvára úzky poddajný steh, vhodný hlavne na plavky, športové oblečenie, tričká, detské oblečenie z pružného silónu, žerzej a bavlnený žerzej.

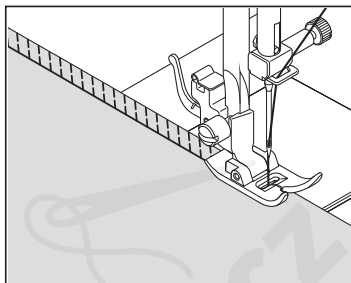

SK

## CROSSED

100 stehový model: 30  
80 stehový model: 27  
60 stehový model: 27

Používa sa na zošívanie a obrubovanie pružných látok alebo na ozdobné lemy.

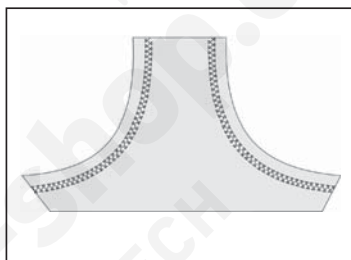

## GRÉCKY MOTÍV

100 stehový model: 32  
80 stehový model: 28  
60 stehový model: 28

Tradičný vzor vhodný na ozdobné okraje, lemovanie a začisťovanie okrajov.

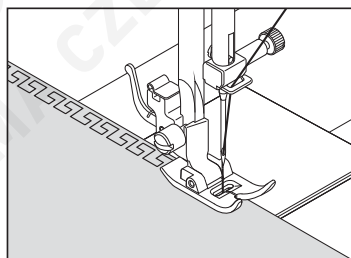

## PEVNÝ ENDLOVACÍ STEH

100 stehový model: 37  
80 stehový model: 32  
60 stehový model: -

Používa sa hlavne na ozdobné strojové prešívanie.

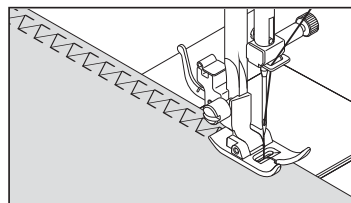

## TŘŇOVÝ STEH

- ↖ 100 stehový model: 38  
↖ 80 stehový model: 33  
↖ 60 stehový model: -

Toto je všestranný steh používaný na zošívanie kusov látok aj na ozdobné strojové šitie.

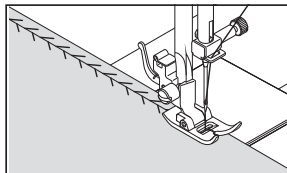

## SPEVNENÝ OBNITKOVACÍ STEH

- ◇ 100 stehový model: 81  
◇ 80 stehový model: 66  
◇ 60 stehový model: 53

Tento steh je výborný na našívanie plochej gummy. Je možné ho použiť aj na riasenie a začisťovanie švov.

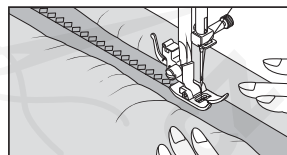

## DUTÝ STEH

- ⋈ 100 stehový model: 85  
⋈ 80 stehový model: 69  
⋈ 60 stehový model: 54

NASTAVENIE: Prítlačná päťka - univerzálna  
: Nastavenie napätia nite - 5

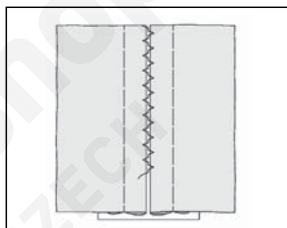

Toto je obľúbený ozdobný steh. Dá sa použiť aj na zošitie dvoch kusov látok s ponechaním tenkej medzery medzi nimi. Založte zastrihnuté okraje látok do spodku a zožehlite ich. Pristehujte založené okraje látok k buničitému papieru a ponechajte medzi nimi medzeru asi 3 mm. Šite cez 3 mm, aby ihla akurát zachytávala obidve preložené látky. Odstráňte stehovanie aj papier, zožehlite.

## SAWTOOTH STEH

- ⋈ 100 stehový model: 88  
⋈ 80 stehový model: 71  
⋈ 60 stehový model: -

Použitie hlavne pre strojové ozdobné šitie.

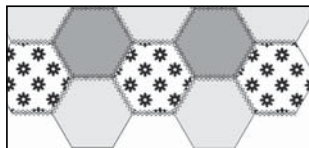

## ĎALŠIE OZDOBNÉ STEHY A NÁPADY PRE OZDOBNÉ STROJOVÉ ŠITIE

NASTAVENIE: Prítlačná päťka - univerzálna  
: Nastavenie napätia nite - 5 alebo - 1

U ozdobných stehov je dobré si urobiť skúšku na odstrižku rovnakej látky, z ktorej šijete. Skôr ako začnete šiť, skontrolujte si, či máte navinuté dostatočné množstvo spodnej nite, aby Vám počas šitia nedošla.

Pre dosiahnutie čo najlepších výsledkov si podložte látku odtrhávacím alebo rozpustným stabilizátorom.

**Užitočná rada: Spodná niť by sa nemala objaviť hore, preto môže byť potrebné ľahko znížiť napätie nite.**

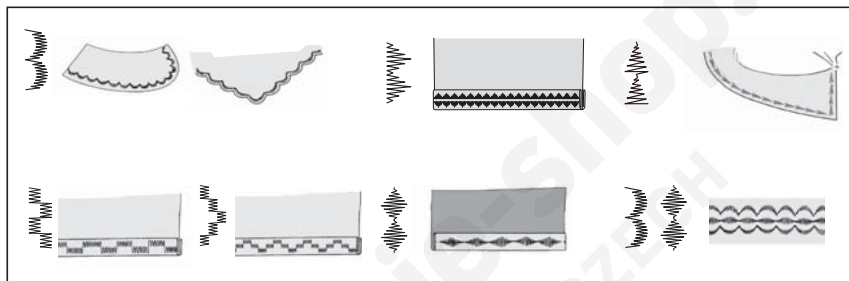

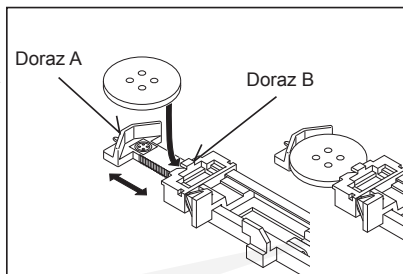

## ŠITIE GOMBÍKOVEJ DIERKY

### AUTOMATICKÁ GOMBÍKOVÁ DIERKA



Váš stroj Vám ponúka dve rôzne šírky uzáverok, gombíkovej dierky kľúčovej a so zaobleným koncom, šité systémom, ktorý zmeria veľkosť gombíka a vypočíta potrebnú veľkosť gombíkovej dierky. To všetko sa vykoná v jednom jednoduchom kroku.

#### POSTUP

	100 stehový model: 94, 95 80 stehový model: 74, 75 60 stehový model: 56, 57
	100 stehový model: 96, 97 80 stehový model: 76, 77 60 stehový model: 58, 59
	100 stehový model: 98, 99 80 stehový model: 78, 79 60 stehový model: -, -

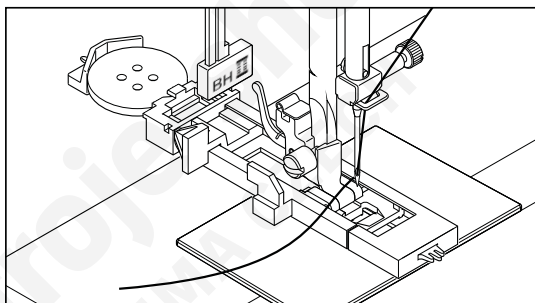

- \* V mieste, kde budete vyšívvať gombíkovú dierku, použite stabilizátor alebo bežný vliseln.
- \* Urobte si skúšobnú gombíkovú dierku na odstrižku tej istej látky a vyskúšajte do nej Váš gombík.

1. Vyberte si jeden zo vzorov gombíkovej dierky.
2. Nasadte pätku pre šitie gombíkových dierok (viď „Výmena prítláčnej pätky“).
3. Vložte gombík do pätky (viď „Použitie pätky pre gombíkovú dierku“ vyššie).
4. Spust'te páčku pre gombíkovú dierku (C), aby sadla kolmo medzi dorazy (A) a (B).
5. Pozorne si označte polohu gombíkovej dierky na látke.
6. Vložte látku pod pätku. Vytiahnite spodnú niť pod látku dozadu v dĺžke asi 10 cm.
7. Zrovnajte značku pre gombíkovú dierku na látke so značkou na prítláčnej pätky a spust'te pätku.
8. Pridržiavajte hornú niť a spust'te stroj.

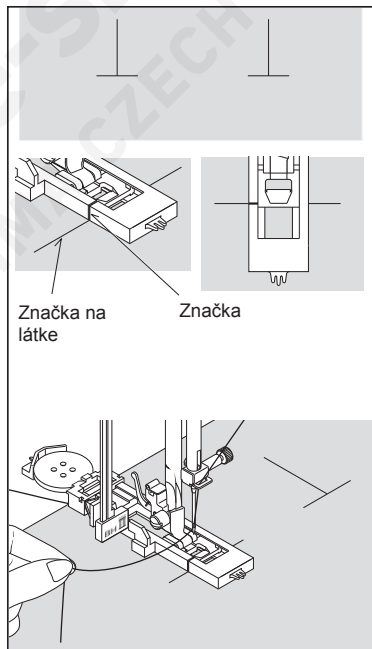
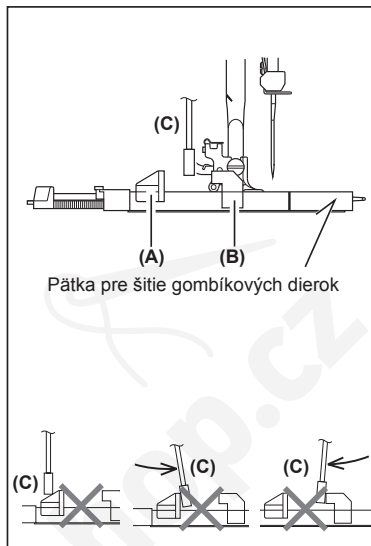

\* Šitie sa vykoná automaticky v nasledujúcom poradí:

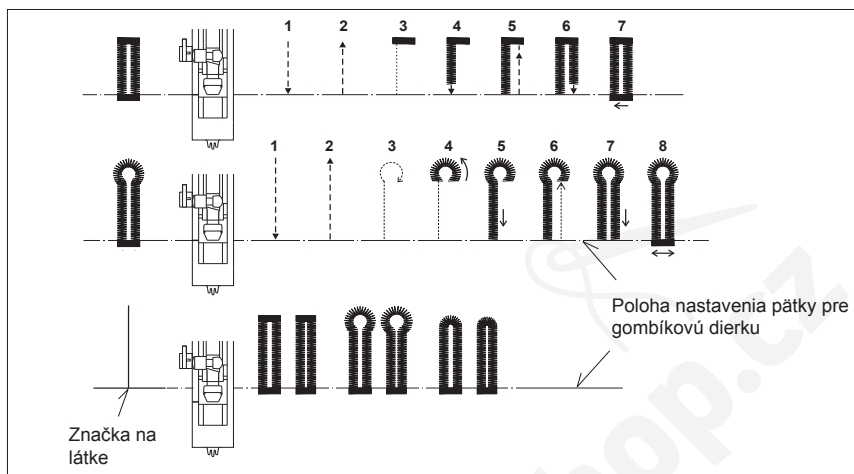

9. Po vyšití gombíkovej dierky prerežte otvor páratkom. Buďte opatrný, aby ste nikde nezarezali do nití.



## GOMBÍKOVÁ DIERKA SO ŠNÚRKOU

Zaháknite šnúрку (háčkovaciu priadzu alebo krútenú šnúрку) okolo ostruha na pätku, natiahnite obidva konce dopredu pod pätkou, ako vidíte na obrázku.

Ušite gombíkovú dierku tak, aby endlovací steh prekryl šnúрку. Po ukončení uvoľnite šnúрку z ostruhami. Ľahkým zatiahnutím za šnúрку odstráňte jej vôľu a prebytky odstrihnite.

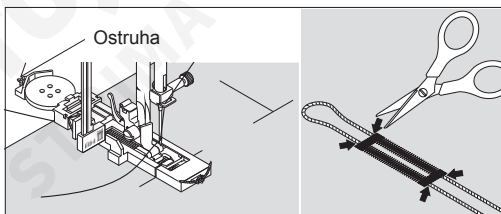









## RUČNÁ GOMBÍKOVÁ DIERKA

- \* Do dĺžky 45 mm použite pätku pre automatické šitie gombíkovej dierky, nespúšťajte ale páčku pre gombíkovú dierku, inak sa ozve pípnutie.
- \* Väčšie gombíkové dierky môžete vytvárať pomocou pätky na satén.
- \* Na odeve pozorne vyznačte dĺžku gombíkovej dierky. Látku s vyznačenou gombíkovou dierkou umiestnite pod pätku pre gombíkovú dierku. Pätku posuňte dopredu tak, aby ihla prepichla látku na začiatku gombíkovej dierky.

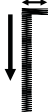
### POSTUP

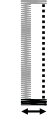
1. Spusťte stroj a vytvorte prvú zátvorku a ľavú stranu gombíkovej dierky.
2. Ušite druhú zátvorku a šite späť, pokým ihla nedosiahne začiatok gombíkovej dierky.
3. Šite dopredu ku koncu značky gombíkovej dierky, aby ste gombíkovú dierku dokončili.
4. Stlačte tlačidlo pre šitie späť, aby ste započuli stehy.

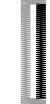
**POZNÁMKA:** Ak dĺžku stehu pre krok 1 nastavíte ručne na 0,8 (mm), nastavte dĺžku stehu na 0,8 (mm) aj pre krok 3.

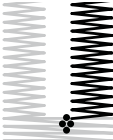
①	 91	
②	 92	
③	 93	
④		

### 3. STAROSTLIVOSŤ O VÁŠ STROJ

Pre zaistenie čo najlepšej možnej prevádzky stroja je potrebné vždy vyčistiť jeho základné časti.



Vždy vypínajte stroj zo siete vypnutím sieťovej šnúry zo zásuvky.

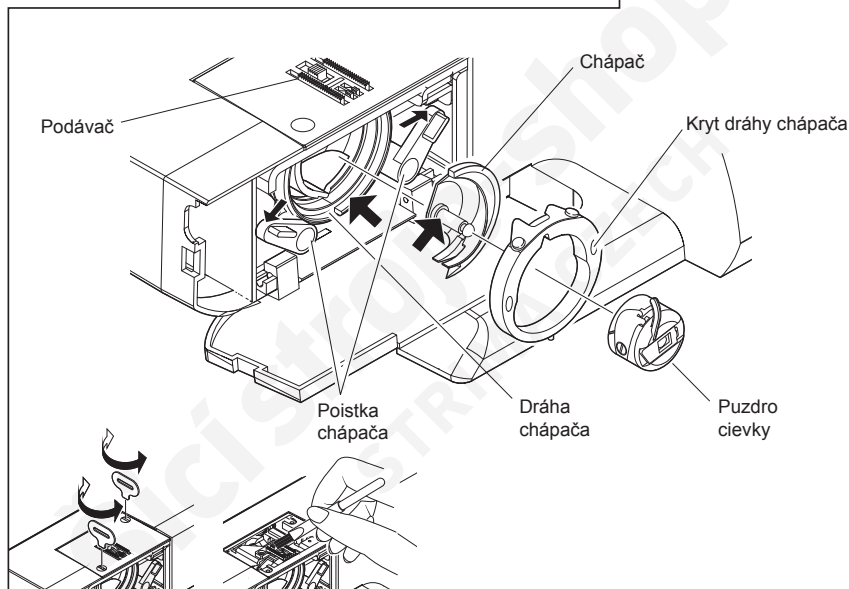
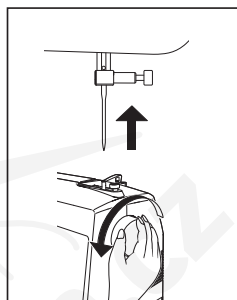

## ČISTENIE PRIESTORU CHÁPAČA A PODÁVAČA

- A. Zdvihnite ihlu do najvyššej polohy.
- B. 1. Vyberte puzdro cievky z chápača.
  - 2. Stlačte dve poistky chápača do strán.
  - 3. Vyberte kryt dráhy chápača a chápač.
- C. Vyčistite zúbky podávača a priestor chápača štetcom na prach.

SK

**POZNÁMKA: Kvapnite kvapku oleja na šijací stroj na stredový trň chápača do dráhy chápača podľa šípok na obrázku.**

- D. 1. Uistite sa, že dráha chápača tvorí polmesiac na ľavej strane stroja.
  - 2. Uchopte chápač za stredový trň a nasadte ho tak, aby tvoril polmesiac na pravej strane.
  - 3. Nasuňte kryt dráhy chápača späť na miesto.
  - 4. Zacvaknite poistky chápača späť do pracovnej polohy.

### Čistenie šicieho stroja a ovládacieho pedálu

Po práci stroj aj pedál vyčistite. Odstráňte zo stroja aj z pedálu prach suchou tkaninou.

**POZNÁMKA: Používajte suché tkaniny, aby ste predišli úrazu elektrickým prúdom.**

## 4. PRÍSLUŠENSTVO MIMO ZÁKLADNÚ VÝBAVU

### VEĽKÁ PRACOVNÁ DOSKA

Pred nasadením pracovnej dosky na stroj odklopte nohu a nasuňte dosku na miesto tak, aby tŕne A, B, C a D zapadli do otvorov v stroji.

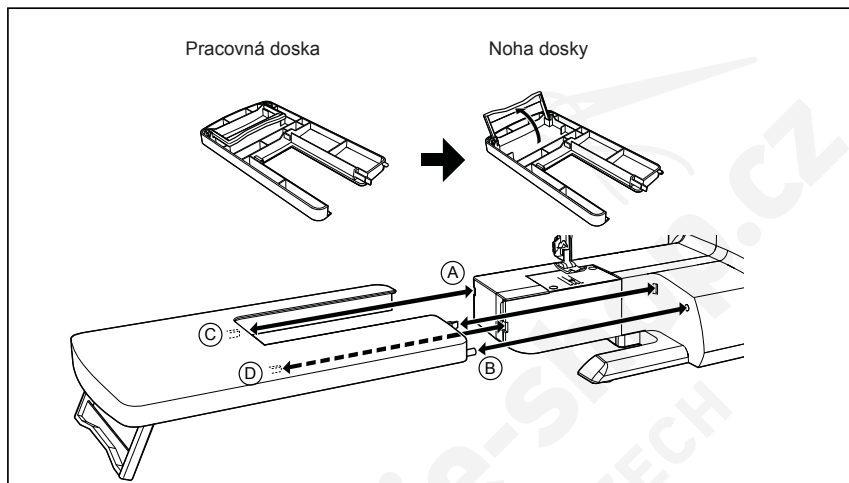

### PEVNÝ KRYT

Služi na bezpečné prenášanie stroja a na jeho bezprašné skladovanie.

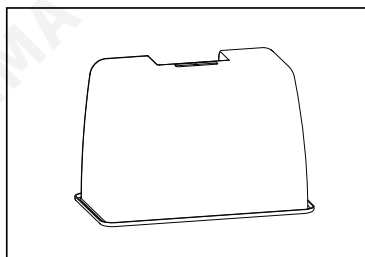

## 5. ZOZNAM MOŽNÝCH PROBLÉMOV

### VŠEOBECNÉ PROBLÉMY

#### Stroj nešije

- \* Je vypnutý hlavný vypínač.
  - Zapnite hlavný vypínač.
- \* Páčka pre gombíkovú dierku je dolu pri šití stehových vzorov.
  - Zdvihnite páčku na gombíkovú dierku.
- \* Páčka pre gombíkovú dierku je hore pri šití gombíkovej dierky.
  - Spust'ite páčku dolu.
- \* Je zapnutý navíjač spodnej nite.
  - Vypnite navíjač spodnej nite.

#### Stroj sa zasekáva/búcha

- \* V chápači je zachytená niť.
  - Vyčistite chápač.
- \* Je poškodená ihla.
  - Vymeňte ihlu.

#### Látka sa neposúva

- \* Nie je spustená prítlačná pätká.
  - Spust'ite prítlačnú pätku dolu.
- \* Je nastavená veľmi krátka dĺžka stehu.
  - Predĺžte dĺžku stehu.

### PROBLÉMY SO STEHMI

#### Stroj preskakuje stehy

- \* Ihla nie je správne nasadená až na doraz.
- \* Ihla je ohnutá alebo tupá.
  - Vymeňte ihlu.
- \* Stroj nie je správne navlečený.
- \* V chápači je zachytená niť.
  - Vyčistite chápač.

#### Stehy nie sú pravidelné

- \* Veľkosť ihly nezodpovedá niti a látke.
- \* Stroj nie je správne navlečený.
- \* Veľmi nízke napätie hornej nite.
- \* Ťaháte pri šití za látku, alebo na ňu tlačíte.
  - Ved'te ju zľahka.
- \* Je nerovnomerne navinutá spodná niť.
  - Naviňte cievku opäť.

#### Láme sa ihla

- \* Ťaháte pri šití za látku, nebo na ňu tlačíte.
  - Ved'te ju zľahka.
- \* Veľkosť ihly nezodpovedá niti a látke.
- \* Ihla nie je správne nasadená až na doraz.
- \* Na spodnú stranu sa dostáva veľmi veľa nite.
- \* Horná niť nie je správne navlečená.

## PROBLÉMY S NIŤOU

### Niť sa zamotáva

- \* Horná a spodná niť neboli pred zahájením šitia natiahnuté dozadu pod prítlačnou pätkou.
  - Naťahajte obidve nite dozadu v dĺžke asi 10 cm pod prítlačnou pätkou a pridržte ich, pokiaľ neušijete niekoľko stehov.

### Praská horná niť

- \* Stroj nie je správne navlečený.
- \* Veľmi vysoké napätie hornej nite.
- \* Ihla je ohnutá. – Vymeňte ihlu.
- \* Veľkosť ihly nezodpovedá niti a látke.

### Praská spodná niť

- \* Spodná niť nie je správne navlečená v puzdre.
- \* V puzdre cievky alebo v chápači sa nahromadili chlpy z látky. – Odstráňte chlpy.

### Látka sa strapká

- \* Veľmi vysoké napätie hornej nite.
  - Upravte napätie nite.
- \* Veľmi dlhý steh pre tenkú látku.
  - Skrátte steh.-