

# Uživatelská příručka

## Šicí stroj

Product Code (Kód produktu): 888-F50/F52/F60/F62/F70/F72

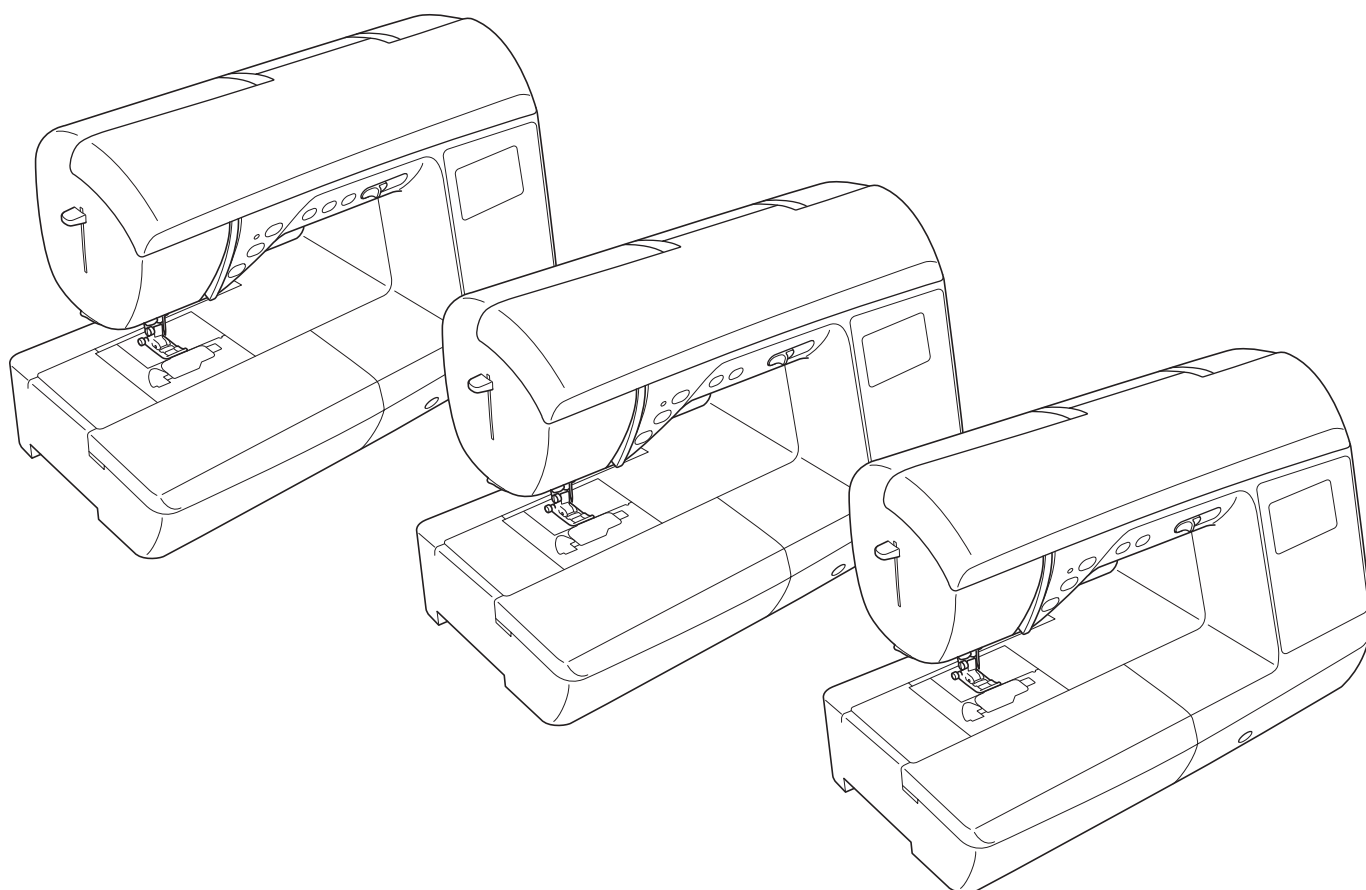

Před použitím stroje si přečtěte tento dokument.  
Doporučujeme tento dokument uchovávat v blízkosti stroje, aby byl k dispozici k nahlédnutí.



## ÚVOD

Jsme rádi, že jste se rozhodli pro zakoupení tohoto stroje. Než začnete stroj používat, pečlivě si přečtěte část „DŮLEŽITÉ BEZPEČNOSTNÍ POKYNY“ a poté tuto uživatelskou příručku. Dozvíte se, jak správně ovládat různé funkce stroje. Jakmile přečtete tuto uživatelskou příručku, uschovejte ji na místo, kde ji budete mít vždy po ruce.

## DŮLEŽITÉ BEZPEČNOSTNÍ POKYNY

Před používáním stroje si přečtěte tyto bezpečnostní pokyny.

**⚠ NEBEZPEČÍ** - V zájmu snížení nebezpečí úrazu elektrickým proudem.

**1** Vždy odpojte stroj od elektrické zásuvky okamžitě po použití, při čištění, při provádění uživatelských seřízení popsaných v této příručce nebo pokud ponecháváte stroj bez dozoru.

**⚠ VAROVÁNÍ** - V zájmu snížení nebezpečí popálenin, požáru, úrazu elektrickým proudem nebo zranění osob.

**2** Vždy odpojte stroj od elektrické zásuvky při provádění uživatelských seřízení popsaných v této příručce.

- Pro odpojení stroje jej přepněte do pozice se symbolem „O“, uchopte zástrčku a vytáhněte ji ze zásuvky. Netahejte za kabel.
- Zapojte stroj přímo do elektrické zásuvky. Nepoužívejte prodlužovací kabel.
- V případě výpadku elektrického proudu stroj vždy odpojte.

**3** Nebezpečí poranění elektrickým proudem:

- Stroj se zapojuje do zdroje střídavého proudu v rozsahu uvedeném na štítku. Nezapojujte jej do zdroje stejnosměrného proudu ani měniče. Pokud si nejste jisti, jaký zdroj napájení máte, kontaktujte kvalifikovaného elektrikáře.
- Stroj smí být používán pouze v zemi, kde byl zakoupen.

**4** Nikdy stroj nepoužívejte, pokud má poškozený kabel nebo zástrčku, pokud správně nefunguje, pokud byl upuštěn nebo je poškozen nebo pokud do stroje vnikla voda. Na prohlídku, opravu, elektrické nebo mechanické seřízení stroj vždy předejte nejbližšímu autorizovanému prodejci Brother.

- Ať je stroj uskladněn nebo jej používáte, pokud si všimnete něčeho neobvyklého, například zápachu, žáru, změny barvy nebo deformace, přestaňte jej okamžitě používat a odpojte napájecí kabel ze zásuvky.
- Při přepravě stroje jej držte za rukojeť. Při zvedání stroje za jinou část by mohlo dojít k poškození stroje nebo jeho pádu a následnému poranění osob.
- Když stroj zvedáte, neprovádějte žádné náhlé nebo neopatrné pohyby, které by mohly způsobit poranění osob.

## 5 Vždy zachovávejte pořádek na pracovišti:

- Nikdy nezapínejte stroj se zablokovanými větracími otvory. Nenechte na větracích otvorech stroje ani na ovládacím pedálu usazovat prach, zbytky textilu a neucpávejte je ani volně položenou látku.
- Neskladujte předměty na nožním pedálu.
- Nepoužívejte prodlužovací kabely. Zapojte stroj přímo do elektrické zásuvky.
- Do otvorů nikdy nevhazujte ani nevkládejte žádné cizí předměty.
- Nepoužívejte stroj v místech, kde se používají aerosolové produkty (spreje) nebo kyslík.
- Nepoužívejte stroj v blízkosti zdroje tepla, jako je například sporák nebo žehlička, mohlo by dojít ke vzplanutí stroje, napájecího kabelu nebo šitých oděvů a následnému požáru nebo úrazu elektrickým proudem.
- Nepokládejte stroj na nestabilní povrch, jako je například vratký nebo nakloněný stůl, stroj může spadnout a způsobit zranění.

## 6 Během šití musíte dávat bedlivý pozor:

- Vždy dávejte pozor na jehlu. Nepoužívejte ohnuté nebo poškozené jehly.
- Nepřibližujte se prsty k pohybujícím se částem. V okolí jehly dbejte zvýšené opatrnosti.
- Pokud budete provádět jakékoli seřizovací úkony v okolí jehly, přepněte hlavní vypínač do polohy „O“.
- Nepoužívejte poškozenou nebo nesprávnou stehovou desku, mohlo by dojít ke zlomení jehly.
- Netlačte ani netahejte za látku během šití a při volném stehování se pečlivě řiďte pokyny, aby nedošlo k ohnutí jehly a jejímu zlomení.

## 7 Stroj není hračka:

- Pokud stroj používáte v blízkosti dětí, dbejte zvýšené opatrnosti.
- Plastový pytel, ve kterém byl stroj při dodání zabalen, udržujte mimo dosah dětí nebo jej zlikvidujte. Nikdy nenechte děti si s pytlek hrát z důvodu nebezpečí udušení.
- Nepoužívejte stroj venku.

## 8 V zájmu prodloužení životnosti:

- Skladujte stroj mimo přímý sluneční svit a místa s vysokou vlhkostí. Nepoužívejte nebo neskladujte stroj poblíž topení, žehliček, halogenových lamp nebo jiných horkých předmětů.
- Pro čištění krytů používejte pouze neutrální mýdla nebo čisticí prostředky. Benzen, ředidlo a abrazivní prášky mohou poškodit kryt a stroj a nesmějí se používat.
- Při výměně nebo montáži jakýchkoli dílů, přítlačných patek, jehly nebo jiných částí si přečtěte uživatelskou příručku, abyste montáž provedli správně.

## 9 Opravy a seřízení:

- Pokud dojde k poškození osvětlení, musí jej vyměnit autorizovaný prodejce Brother.
- V případě poruchy nebo nutného seřízení nejdříve postupujte podle tabulky pro odstraňování problémů v zadní části uživatelské příručky, abyste mohli stroj sami prohlédnout a seřídit. Pokud problémy přetrvávají, obraťte se na místního autorizovaného prodejce Brother.

**Stroj používejte pouze pro účely popsané v příručce.**

**Používejte příslušenství doporučené výrobcem v této uživatelské příručce.**

**Obsah této příručky a parametry výrobku mohou být změněny bez předchozího upozornění.**

**Další informace o výrobku naleznete na našich webových stránkách na adrese [www.brother.com](http://www.brother.com).**

# TYTO POKYNY SI USCHOVEJTE

## Tento stroj je určen pro domácí použití.

### PRO UŽIVATELE V JINÝCH NEŽ EVROPSKÝCH ZEMÍCH

Tento stroj není určen k použití osobami (včetně dětí), které mají snížené fyzické nebo mentální schopnosti, schopnosti vnímání nebo mají nedostatečné zkušenosti a znalosti, pokud však nejsou pod dohledem nebo pokud nebyly zaškoleny ohledně použití stroje osobou odpovědnou za jejich bezpečnost. Děti by měly být pod dohledem, aby se zajistilo, že si se strojem nehrají.

### PRO UŽIVATELE V EVROPSKÝCH ZEMÍCH

Toto zařízení může být použito dětmi staršími 8 let a osobami s omezenými fyzickými, smyslovými nebo mentálními schopnostmi nebo s nedostatkem zkušeností a znalostí, pokud jim byl přidělen dohled nebo pokud obdržely pokyny týkající se používání stroje bezpečným způsobem a pokud chápou možná nebezpečí. Děti si nesmějí se strojem hrát. Čištění a údržba nesmí být prováděna dětmi bez dohledu.

## POUZE PRO UŽIVATELE VE VELKÉ BRITÁNII, IRSKU, NA MALTĚ A KYPRU

### DŮLEŽITÉ UPOZORNĚNÍ

- V případě výměny pojistky použijte pouze pojistku schválenou ASTA pro BS 1362, tj. označenou značkou , s parametry vyznačenými na krytce.
- Vždy vraťte kryt pojistky na místo. Nikdy nepoužívejte pojistky bez krytu.
- Pokud dostupná zásuvka neodpovídá zástrčce tohoto zařízení, kontaktujte svého autorizovaného prodejce Brother, který vám dodá správný přívodní kabel.

## INFORMACE O TÉTO PŘÍRUČCE

Tato příručka je určena pro několik modelů strojů.

Modely strojů jsou rozděleny do kategorií podle specifikací a jsou označeny slovem „model“ a číslem. Model svého stroje zjistíte ve stručné referenční příručce.

Vyobrazené obrazovky se mohou lišit od obrazovek na vašem stroji.

Podrobnosti o příslušenství, obrazovce nastavení a přednastavených vzorech stehů naleznete ve stručné referenční příručce.

Nejprve si přečtěte část „Funkce dostupné u jednotlivých modelů“ na straně B-8.

# OBSAH

ÚVOD .....	i
DŮLEŽITÉ BEZPEČNOSTNÍ POKYNY .....	i
INFORMACE O TÉTO PŘÍRUČCE .....	iv

## B Základní funkce

### Kapitola 1 PŘÍPRAVA 2

<b>Názvy dílů stroje a jejich funkce .....</b>	<b>2</b>
Stroj .....	2
Jehla a sekce přítlačné patky .....	3
Ovládací tlačítka .....	3
Ovládací panel a displejová tlačítka .....	4
Použití plochého nástavce .....	5
Příložená příslušenství .....	6
Volitelné příslušenství .....	7
Funkce dostupné u jednotlivých modelů .....	8
<b>Vypínání/zapínání stroje .....</b>	<b>9</b>
Zapínání stroje .....	10
Vypínání stroje .....	10
Zvolte nastavení stroje pro první použití .....	10
<b>LCD .....</b>	<b>11</b>
Zobrazení obrazovky LCD .....	11
Obrazovka nastavení .....	12
Volba jazyka displeje .....	14
Nastavení citlivosti displejových tlačítek .....	14
<b>Navíjení/instalace cívky .....</b>	<b>15</b>
Navíjení cívky .....	15
Instalace cívky .....	18
<b>Zavedení horní niti .....</b>	<b>21</b>
Zavedení horní niti .....	21
Navlékání jehly .....	23
Ruční navlékání jehly (bez použití navlékače jehly) .....	24
Vytažení spodní nitě nahoru .....	24
Použití dvoujehly .....	25
<b>Výměna jehly .....</b>	<b>28</b>
Kombinace látka/nit/jehla .....	28
Kontrola jehly .....	29
Výměna jehly .....	29
<b>Výměna přítlačné patky .....</b>	<b>31</b>
Výměna přítlačné patky .....	31
Sejmutí a připojení držáku přítlačné patky .....	32

### Kapitola 2 ZAČÁTEK ŠITÍ 33

<b>Šití .....</b>	<b>33</b>
Metody volby stehu .....	33
Výběr vzoru stehu .....	34
Šití stehu .....	35
Šití zesilujících stehů .....	37
Automatické zesilující stehování .....	37
<b>Nastavení stehu .....</b>	<b>39</b>
Nastavení šířky stehu .....	39
Nastavení délky stehu .....	39
Nastavení napnutí nitě .....	40
Uložení nastavení stehu .....	41
<b>Užitečné funkce .....</b>	<b>42</b>
Automatické odstříhnutí nitě .....	42
Zrcadlení stehů .....	42
Seřízení tlaku přítlačné patky .....	43
Automatický systém detekce látky (automatický tlak přítlačné patky) .....	43
Otáčení .....	43
Šití s režimem volného pohybu .....	44
Zvyšování a zvedání přítlačné patky bez použití rukou .....	45
<b>Tabulka nastavení stehů .....</b>	<b>46</b>

## A Dodatek

### Kapitola 1 ÚDRŽBA A ŘEŠENÍ POTÍŽÍ 2

<b>Péče a údržba .....</b>	<b>2</b>
Omezení mazání olejem .....	2
Opatření při skladování stroje .....	2
Čištění LCD obrazovky .....	2
Čištění povrchu stroje .....	2
Čištění dráhy .....	2
<b>Odstranění závad .....</b>	<b>4</b>
Častá témata při řešení potíží .....	4
Vrchní nit je napnutá .....	4
Zamotaná nit na rubu látky .....	5
Nesprávné napnutí nitě .....	6
Látka je zachycena ve stroji a nelze ji vyjmout .....	8
Pokud se nit zamotá pod sedlem navíječe .....	10
Seznam příznaků .....	12
Chybová hlášení .....	17
Provozní zvuková signalizace .....	20
Na LCD obrazovce se nic nezobrazuje .....	20
<b>Specifikace .....</b>	<b>20</b>
<b>Rejstřík .....</b>	<b>21</b>







# Základní funkce

Tato část obsahuje podrobnosti o postupech prvotního nastavení a také popis efektivnějších funkcí tohoto stroje.

V této části strany začínají písmenem „B“.

**Kapitola1 PŘÍPRAVA .....B-2**

**Kapitola2 ZAČÁTEK ŠITÍ.....B-33**

---

# Kapitola 1 PŘÍPRAVA

## Názvy dílů stroje a jejich funkce

Níže uvádíme názvy různých součástí stroje a jejich funkce. Než začnete stroj používat, pečlivě si přečtěte tyto charakteristiky, abyste si názvy součástí stroje a jejich umístění zapamatovali.

### Stroj

#### ■ Čelní pohled

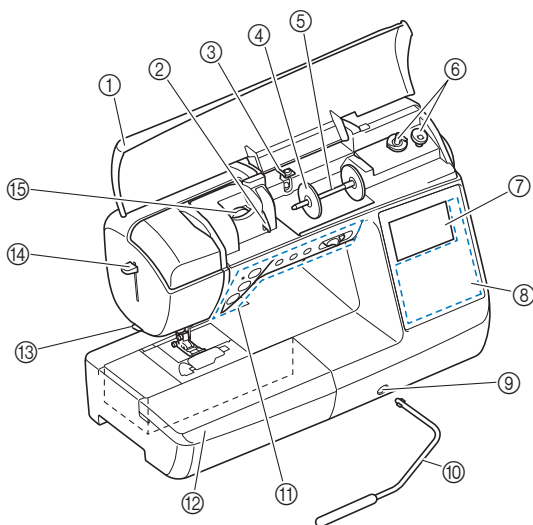

- ① **Horní kryt**  
Otevřete horní kryt a nasadte cívku vrchní nitě na trn cívky vrchní nitě.
- ② **Destička vodiče nitě**  
Při provlékání vrchní nitě provlečte nit kolem destičky vodiče nitě.
- ③ **Vodič nitě naviječe a předepínací kotouč**  
Při navíjení spodní nitě protáhněte nit pod tento vodič a kolem předepínacího kotouče.
- ④ **Krytka cívky vrchní nitě**  
Pomocí krytky cívky vrchní nitě přidržíte cívku nitě na místě.
- ⑤ **Trn cívky vrchní nitě**  
Nasadte cívku s nití na trn cívky vrchní nitě.
- ⑥ **Navíječ**  
Navíječ použijte při navíjení cívky.
- ⑦ **Displej LCD (s tekutými krystaly)**  
Na LCD se zobrazují chybové zprávy a nastavení vybraného stehu. (strana B-11)
- ⑧ **Ovládací panel**  
Na ovládacím panelu lze volit a upravovat nastavení stehu a lze volit operace pro používání stroje (strana B-4).
- ⑨ **Montážní drážka kolenní páky**  
Zasuňte kolenní páku do montážní drážky kolenní páky.
- ⑩ **Kolenní páka**  
Použijte kolenní páku pro zvednutí nebo spuštění přítlačné patky. (strana B-45)
- ⑪ **Ovládací tlačítka a ovladač rychlosti šití**  
Použijte tato tlačítka a posuvník pro ovládání stroje. (strana B-3)
- ⑫ **Plochý nástavec**  
Vložte plato příslušenství přítlačné patky do prostoru pro příslušenství plochého nástavce. Při šití válcových kusů, například manžet rukávů, demontujte plochý nástavec.

- ⑬ **Odstřihovač nitě**  
Prostrčením nitě odstřihovačem nit ustříhnete.
- ⑭ **Páčka navlékače jehly**  
Páčku navlékače jehly použijete k navléknutí jehly.
- ⑮ **Volič napnutí nitě (součást některých modelů, viz strana B-8)**  
Pomocí voliče seříďte napnutí vrchní nitě (strana B-40)

#### ■ Pohled zprava/zezadu

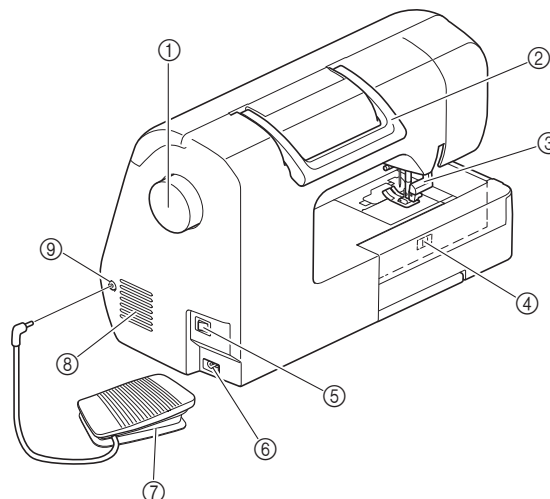

- ① **Ovládací kolo**  
Otáčejte ovládacím kolem směrem k sobě (proti směru hodinových ručiček) a zvedněte tak nebo spouštějte jehlu pro vyšití jednoho stehu.
- ② **Rukojeť**  
Při přenášení stroje ho držte za rukojeť.
- ③ **Páčka přítlačné patky**  
Zvedněte a snižujte přítlačnou patku zvedáním a snižováním páčky přítlačné patky.
- ④ **Spínač polohy podávacích palců**  
Pro spuštění podávacích palců použijte spínač polohy podávacích palců.
- ⑤ **Hlavní vypínač**  
Hlavní vypínač slouží k zapínání a vypínání stroje.
- ⑥ **Napájecí konektor**  
Zastrčte zástrčku napájecího kabelu do napájecího konektoru.
- ⑦ **Nožní pedál**  
Sešlápnutím nožního pedálu ovládáte rychlost stroje. (strana B-36)
- ⑧ **Větrací otvor**  
Větrací otvor umožňuje cirkulaci vzduchu kolem motoru. Během provozu stroje větrací otvor nezakrývejte.
- ⑨ **Konektor nožního pedálu**  
Zastrčte zástrčku na konci kabelu nožního pedálu do konektoru nožního pedálu.

## Jehla a sekce přítlačné patky

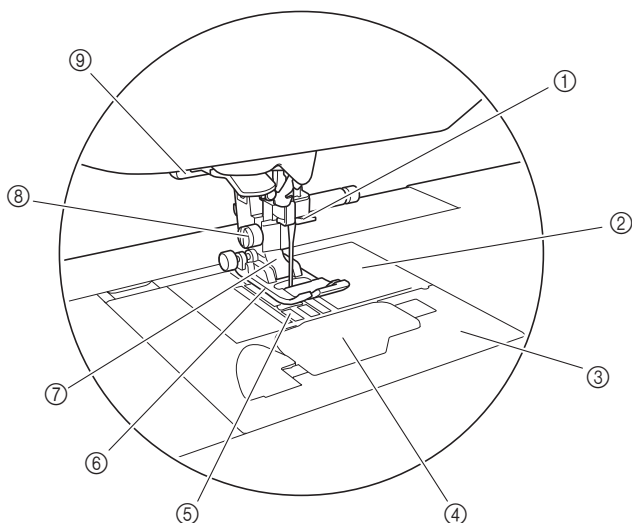

- ① **Vodící tyčka jehly**  
Proveďte vrchní nit vodící tyčkou jehly.
- ② **Stehová deska**  
Stehová deska je označena vodiči pro šití rovných stehů.
- ③ **Kryt stehové desky**  
Sejměte-li kryt stehové desky, můžete vyčistit pouzdro cívky spodní nitě a dráhu.
- ④ **Kryt cívky spodní nitě / pouzdro cívky spodní nitě**  
Sejměte kryt cívky spodní nitě a poté vložte cívku do pouzdra cívky spodní nitě.
- ⑤ **Podávací palec**  
Podávací palec podávají látku ve směru šití.
- ⑥ **Přítlačná patka**  
Přítlačná patka vyvíjí trvalý tlak na látku během šití. Připevňte vhodnou přítlačnou patku pro vybraný steh.
- ⑦ **Držák přítlačné patky**  
Přítlačná patka je připevněna k držáku přítlačné patky.
- ⑧ **Šroub držáku přítlačné patky**  
Pomocí šroubu držáku přítlačné patky upevněte přítlačnou patku na místě. (strana B-32)
- ⑨ **Páčka knoflíkové dírky**  
Spusťte páčku knoflíkové dírky při šití knoflíkových dírek a pružových stehů, nebo při vyspravování.

## Ovládací tlačítka

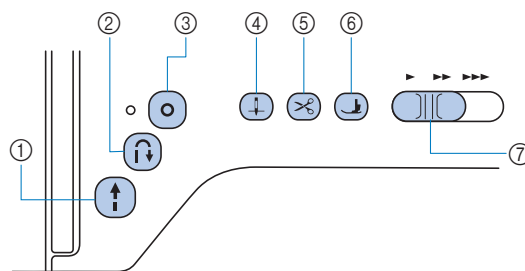

- ① **Tlačítko „Start/Stop“**   
Stiskněte tlačítko „Start/Stop“ pro zahájení nebo ukončení šití. Se stisknutým tlačítkem stroj šije pomalu. Po zastavení šití jehla zajede do látky. Další informace naleznete v části „ZAČÁTEK ŠITÍ“ na straně B-33.  
Tlačítko mění barvu podle provozního režimu, ve kterém se stroj nachází.  
Zelená: Stroj je připraven k šití, nebo šije.  
Červená: Stroj teď nemůže šít.  
Oranžová: Stroj navíjí cívkovou nit nebo se trn navíječe přesouvá na pravou stranu.
- ② **Tlačítko opačného stehu**   
U vzorů pro rovný, klikatý (cik-cak) a elastický klikatý stehy, které používají opačné stehy, bude stroj šít nízkou rychlostí opačné stehy pouze se stisknutým tlačítkem opačného stehu. Stehy se šijí v opačném směru.  
U ostatních stehů toto tlačítko použijte pro šití zesilujících stehů na začátku a konci šití. Stiskněte a držte toto tlačítko a stroj vyšije 3 stehy na stejném místě a automaticky se zastaví. (strana B-37)
- ③ **Tlačítko zesilujícího stehu**   
Použijte toto tlačítko pro opakované šití jednoho stehu a utažení.  
U stehů znakových/dekorativních toto tlačítko stiskněte pro ukončení vyšitím celého stehu, místo ukončení v prostředku. LED dioda vedle tohoto tlačítka se rozsvítí, když stroj šije kompletní motiv a automaticky zhasne po zastavení šití. (strana B-37)
- ④ **Tlačítko Polohování jehly**   
Stisknutím tlačítka Polohování jehly zvýšíte nebo snížíte jehlu. Dvojitým stisknutím tlačítka prošijete jeden steh.
- ⑤ **Tlačítko Odstřihovač nitě**   
Stisknutím tlačítka Odstřihovač nitě po zastavení šití ustříhnete vrchní i spodní nit. Podrobnosti viz krok 10 v části „Šití stehu“ na strana B-35.
- ⑥ **Tlačítko zvedáče přítlačné patky**   
**(součást některých modelů, viz strana B-8)**  
Stiskněte toto tlačítko pro spuštění přítlačné patky a přítlačení látky. Stiskněte toto tlačítko znovu pro zvednutí přítlačné patky.
- ⑦ **Ovladač rychlosti šití**  
Posunutím ovladače rychlosti šití nastavte rychlost šití.

## ⚠ UPOZORNĚNÍ

- Jakmile dojde k ustřížení nití, nestlačujte tlačítko  (tlačítko Odstřihovač nitě). Učiníte-li tak, může dojít ke zlomení jehly, zamotání nití nebo poškození stroje.

## Ovládací panel a displejová tlačítka

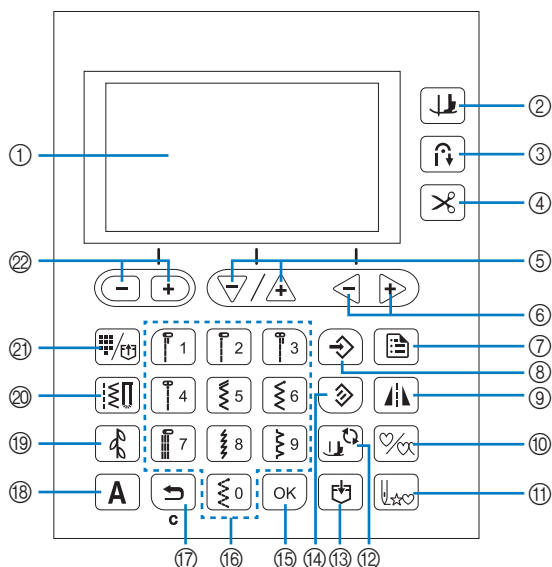

Tlačítka s \* při ZAPNUTÍ svítí.

- ① **Displej LCD (s tekutými krystaly)**  
Na LCD obrazovce se zobrazují nastavení vybraného stehu a chybové zprávy chybných úkonů.  
Další informace naleznete v části „LCD“ na straně B-11.
- ② **Tlačítko otáčení** \*  
(součást některých modelů, viz strana B-8)  
Stisknutím aktivujete funkci otáčení.
- ③ **Tlačítko automatického zesilujícího/opačného stehu** \*  
Stiskněte pro použití funkce opačných/zesilujících stehů.
- ④ **Tlačítko automatického ustříhnutí nitě** \*  
Stisknutím zvolte funkci automatického ustříhnutí nitě.
- ⑤ **Tlačítka délky stehu / volby položek** /   
Stisknutím nastavte délku stehu nebo vyberte další/předcházející položky na obrazovce nastavení.
- ⑥ **Tlačítka pro napnutí nitě (součást některých modelů, viz strana B-8) / Tlačítka volby hodnoty**   
Stisknutím nastavte napnutí nitě nebo změňte hodnotu vybrané položky na obrazovce nastavení.
- ⑦ **Tlačítko nastavení**   
Stisknutím vyberte nastavení šití a další nastavení nebo přejděte na další stránky na obrazovce nastavení.
- ⑧ **Ruční tlačítko paměti**   
Stisknutím uložte nastavenou šířku a délku stehu. U modelů vybavených tlačítkem napínání nitě (viz strana B-8) se uloží také nastavení napnutí nitě.
- ⑨ **Tlačítko zrcadlového obrazu**   
Stisknutím vytvoříte zrcadlový obraz vybraného vzoru stehu.
- ⑩ **Tlačítko jednoduchého/opakovaného šití**   
Stisknutím vyberte jednoduchý vzor nebo spojité vzory.
- ⑪ **Tlačítko návrat na začátek**   
Stisknutím tohoto tlačítka se vrátíte na začátek vzorce.
- ⑫ **Tlačítko výměny přítlačné patky/jehly**   
Stiskněte toto tlačítko před výměnou jehly, přítlačné patky atd.  
Toto tlačítko uzamkne funkce všech tlačítek, aby nebylo možné stroj spustit.
- ⑬ **Tlačítko paměti**   
Stiskněte pro uložení kombinací vzorů stehů do paměti stroje.
- ⑭ **Resetovací tlačítko**   
Stiskněte pro obnovení původního nastavení vybraného stehu.

- ⑮ **Tlačítko OK** **OK**  
Stiskněte pro použití výběru nebo provedení postupu.
- ⑯ **Numerická tlačítka**  
Pomocí těchto tlačítek vyberte jeden z deseti nejpoužívanějších stehů. Chcete-li vybrat jiné stehy, napište pomocí těchto tlačítek číslo požadovaného stehu.
- ⑰ **Tlačítko Zpět**   
Stiskněte pro zrušení činnosti a návrat na předchozí obrazovku. Kromě toho můžete stisknutím tohoto tlačítka při kombinování znaků a ozdobných stehů odebrat poslední přidávaný vzor.
- ⑱ **Tlačítko znakového stehu** **A**\*  
Stiskněte pro výběr znakového stehu.
- ⑲ **Tlačítko dekorativního stehu** \*  
Stiskněte pro výběr dekorativního stehu.
- ⑳ **Tlačítko užitečného stehu** \*  
Stiskněte pro výběr užitečného stehu.
- ㉑ **Tlačítko předvolby užitečného stehu / uloženého vzoru** \*  
Stiskněte pro výběr užitečného stehu přiřazeného numerickému tlačítku nebo načtení uloženého vzoru.
- ㉒ **Tlačítka šířky stehu / tlačítka volby strany obrazovky nastavení**   
Stiskněte pro nastavení šířky stehu nebo přechod na předchozí/další stránku obrazovky nastavení.

### Poznámka

- Displejová tlačítka tohoto stroje tvoří kapacitní dotykové snímače. Tlačítka ovládejte tím, že se jich přímo dotknete prstem. Odezva tlačítek se liší podle uživatele. Vyvinutá síla na tlačítka neovlivňuje jejich odezvu.
- Protože displejová tlačítka reagují na různé uživatele různě, upravte nastavení citlivosti ovládání. (strana B-14)
- Při použití elektrostatického dotykového pera se ujistěte, že má hrot 8 mm nebo větší. Nepoužívejte dotykové pero s tenkým hrotem, nebo zvláštním tvarem.

## Použití plochého nástavce

Zatáhněte za horní část plochého nástavce pro otevření prostoru pro příslušenství.

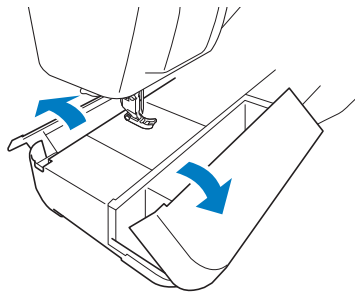



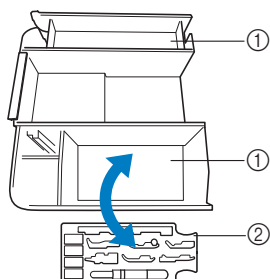







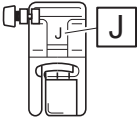
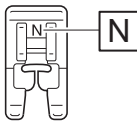
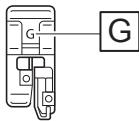
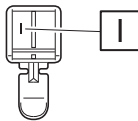
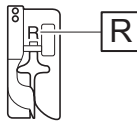
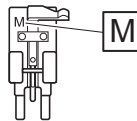
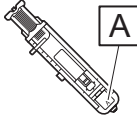





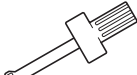

Plato příslušenství přitlačné patky je uloženo v prostoru pro příslušenství plochého nástavce.



- ① Úložný prostor plochého nástavce
- ② Plato příslušenství přitlačné patky

## Příložená příslušenství

Příložené příslušenství se může v závislosti na modelu lišit oproti tabulce níže. Podrobnosti o příloženém příslušenství a číslech jejich součástí pro váš stroj najdete ve Stručné referenční příručce.

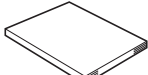
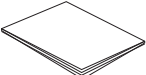



1.  Patka cik-cak „J“ (ve stroji)	2.  Patka na monogramy „N“	3.  Patka overlocková „G“	4.  Patka zipová „I“	5.  Patka pro slepý steh „R“	6.  Patka pro našívání knoflíků „M“
7.  Patka pro šití dírek „A“	8.  Sada jehel (2 jehly o tloušťce 75/11, 2 jehly o tloušťce 90/14, 2 jehly o tloušťce 90/14: jehla s kulovým hrotem (zlaté barvy))	9.  Dvoujehla (jehla o tloušťce 2,0/11)	10.  Cívka (4) Jedna je ve stroji.	11.  Páráček	12.  Čisticí štěteček
13.  Děrovačka	14.  Šroubovák (velký)	15.  Zahnutý šroubovák	16.  Kotoučovitý šroubovák	17.  Horizontální trn cívky vrchní nitě	18.  Krytka cívky vrchní nitě (velká)
19.  Krytka cívky vrchní nitě (střední) (2) Jedna je ve stroji.	20.  Krytka cívky vrchní nitě (malá)	21.  Vložka cívky vrchní nitě (mini) cívka na silnou nitě	22.  Sítko cívky vrchní nitě	23.  Kolenní páka	24.  Nožní pedál
25.  Taška na příslušenství	26.  Sada mřížkových listů	27.  Uživatelská příručka	28.  Stručná referenční příručka		

### Poznámka

- Šroub držáku přítlačné patky je k dispozici u vašeho autorizovaného prodejce Brother. (Číslo dílu: XG1343-001)
- Plato příslušenství přítlačné patky je k dispozici u vašeho autorizovaného prodejce Brother. (Číslo dílu: XF8650-001)

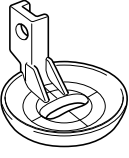
## Volitelné příslušenství

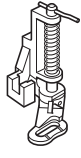
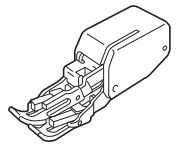
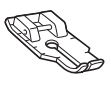
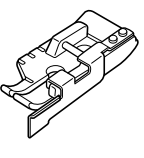
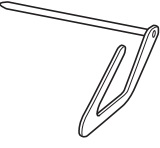
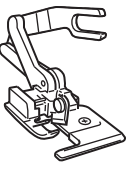
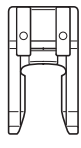
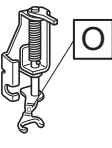
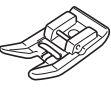
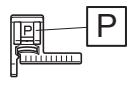
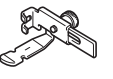
K dispozici je volitelné příslušenství, které lze zakoupit samostatně. Volitelné příslušenství se liší v závislosti na modelu. Další volitelné příslušenství a jeho kódy dílů, viz Stručná referenční příručka.

1.  Patka echo quiltovací pro volné prošívání „E“	2.  Patka quiltovací pro volné prošívání „C“	3.  Quiltovací patka	4.  Kráčející patka	5.  1/4" quiltovací patka	6.  1/4" quiltovací patka s vodítkem
7.  Quiltovací vodítko	8.  Patka s bočním ořezem „S“	9.  Patka otevřená	10.  Patka na volné quiltování otevřená „O“	11.  Oblá patka	12.  Patka se stehovým vodítkem „P“
13.  Stavitelná zipová/paspulková obrubovací patka	14.  Patka na rovný steh a sada krytu stehové desky				



### Doplňkové informace

- Volitelné příslušenství nebo díly získáte od svého autorizovaného prodejce Brother.
- Všechny specifikace jsou platné v době tisku. Pamatujte prosím, že některé specifikace se mohou změnit bez předchozího upozornění.
- Úplný seznam volitelného příslušenství naleznete u nejbližšího autorizovaného prodejce Brother.
- Vždy používejte pouze příslušenství doporučené pro tento stroj.

## Funkce dostupné u jednotlivých modelů

Specifikace se liší podle modelu stroje. Funkce dostupné na vašem modelu šicího stroje najdete v níže uvedené tabulce. Model svého šicího stroje zjistíte ve stručné referenční příručce.

	Model 3	Model 2	Model 1	Strana
<b>Automatický systém detekce látky (nastavení)</b>	✓	Není k dispozici	Není k dispozici	B-43
<b>Jemné vodorovné seřízení (nastavení)</b>	✓	✓	Není k dispozici	-
<b>Výška patky volného pohybu (nastavení)</b>	✓	Není k dispozici	Není k dispozici	B-44
<b>Režim volného pohybu (nastavení)</b>	✓	Není k dispozici	Není k dispozici	B-44
<b>Otáčení</b>	✓	Není k dispozici	Není k dispozici	B-43
<b>Výška přitlačné patky (nastavení)</b>	✓	Není k dispozici	Není k dispozici	B-13
<b>Tlačítko zvedáče přitlačné patky</b>	✓	Není k dispozici	Není k dispozici	B-3
<b>Volba velikosti (nastavení)</b>	✓ <sup>*1</sup>	✓ <sup>*1</sup>	✓ <sup>*2</sup>	-
<b>Vzor krokového stehu</b>	✓	✓	Není k dispozici	-
<b>Volič napnutí nitě</b>	Není k dispozici	Není k dispozici	✓	B-40
<b>Tlačítko pro napnutí nitě</b>	✓	✓	Není k dispozici	B-40

\*1 U dekorativních stehů, hladkých stehů a všech fontů znakových stehů lze změnit velikost vzoru.

\*2 Velikost vzoru lze změnit u všech znakových stehů kromě fontu rukopisu.



## Vypínání/zapínání stroje

**⚠ VÁROVÁNÍ**

- Jako zdroj napájení používejte pouze standardní domácí přívod elektrické energie. Použitím jiných zdrojů napájení může dojít k požáru, úrazu elektrickým proudem nebo poškození stroje.
- Zkontrolujte, že jsou zástrčky na napájecím kabelu pevně zastrčeny do elektrické zásuvky a zásuvky pro napájecí kabel na stroji. Jinak může dojít k požáru, nebo úrazu elektrickým proudem.
- Zástrčku napájecího kabelu nestrkejte do elektrické zásuvky ve špatném stavu.
- VYPNĚTE hlavní vypínač a vytáhněte zástrčku v těchto případech:  
pokud nejste u stroje  
po dokončení práce se strojem  
pokud dojde k výpadku napájení během používání  
pokud stroj řádně nefunguje v důsledku špatného připojení nebo odpojení  
během bouřek

**⚠ UPOZORNĚNÍ**

- Používejte pouze napájecí kabel dodaný se strojem.
- Nepoužívejte prodlužovací kabely nebo přívod s více zásuvkami s dalšími připojenými zařízeními. Může dojít k požáru nebo úrazu elektrickým proudem.
- Nedotýkejte se zástrčky mokřkýma rukama. Může dojít k úrazu elektrickým proudem.
- Při odpojování stroje vždy nejdříve VYPNĚTE hlavní vypínač. Při odpojování ze zásuvky držte napájecí kabel za zástrčku. Taháním za kabel můžete poškodit kabel nebo může dojít k požáru či úrazu elektrickým proudem.
- Zabraňte pořezání, poškození, úpravě, násilnému ohýbání, tahání, kroucení nebo zamotání kabelu. Nepokládejte na kabel těžké předměty. Nevystavujte kabel žáru. Takovým jednáním můžete poškodit kabel nebo může dojít k požáru nebo úrazu elektrickým proudem. Pokud jsou kabel nebo zástrčka poškozené, nechte stroj před dalším používáním opravit u autorizovaného prodejce Brother.
- Pokud stroj nebudete dlouho používat, odpojte napájecí kabel. V opačném případě může dojít k požáru.
- Necháváte-li stroj bez dozoru, měl by být buď VYPNUTÝ hlavní vypínač stroje, nebo musí být zástrčka vytažena z elektrické zásuvky.
- Stroj musí být odpojen při údržbě nebo při demontáži krytů.

## Zapínání stroje

- 1 Ověřte, zda je stroj vypnut (hlavní vypínač v poloze „O“), a poté zapojte zástrčku napájecího kabelu do napájecího konektoru na pravé straně stroje.
- 2 Zastrčte zástrčku napájecího kabelu do domácí sítě zásuvky.

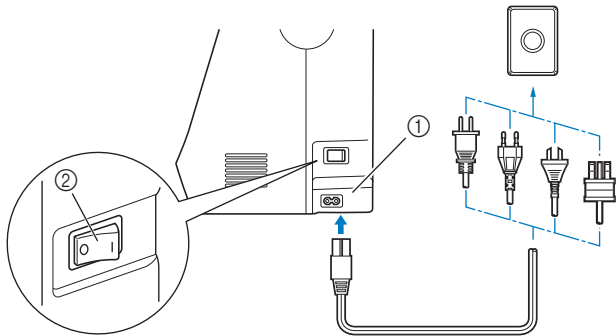

- ① Napájecí konektor  
② Hlavní vypínač

- 3 Zapněte stroj stisknutím pravé části hlavního vypínače na pravé straně stroje (poloha „I“).

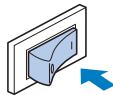

→ Světlo, LCD a tlačítko „Start/Stop“ se rozsvítí po zapnutí stroje.



### Doplňkové informace

- Po zapnutí stroje vydá jehla a podávací palce při svém pohybu zvuk. Nejedná se o známku poruchy.
- Dojde-li k vypnutí stroje uprostřed šití ve funkci „Šití“, po opětovném zapnutí napájení nebude činnost pokračovat.

## Vypínání stroje

Jakmile ukončíte práci, stroj vypněte. Rovněž před přemístěním stroje na jiné místo se ujistěte, že je stroj vypnutý.

- 1 Ujistěte se, že stroj nešije.
- 2 Stiskněte spínač napájení na pravé straně stroje ve směru symbolu „O“ a stroj tak vypněte.

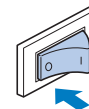

## Zvolte nastavení stroje pro první použití.

Při prvním zapnutí stroje vyberte jazyk dle vaší volby. Postupujte podle dále uvedeného postupu po automatickém zobrazení obrazovky nastavení.

- 1 Pomocí tlačítek „-“ a „+“ zvolte požadovaný jazyk.



- 2 Stiskněte tlačítko .

## LCD

## Zobrazení obrazovky LCD

Po zapnutí napájení se zapne LCD obrazovka a zobrazí se následující obrazovka. V závislosti na modelu stroje se obrazovka může trochu lišit.

Obrazovku můžete změnit pomocí tlačítek pod LCD obrazovkou.

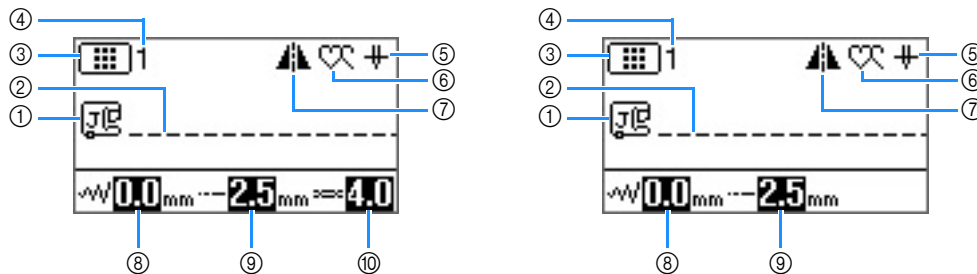

Č.	Displej	Název položky	Vysvětlení	Strana
①		Přítlačná patka	Zobrazuje použitou přítlačnou patku.	B-31
②	-	Náhled na steh	Zobrazuje náhled na vybraný steh.	B-34
③		Kategorie stehu	Zobrazuje kategorii aktuálně zvoleného vzoru stehu. : Předvolba uživatelského stehu : Uživatelský steh : Dekorativní steh (kategorie 1) : Dekorativní steh (kategorie 2) : Dekorativní steh (kategorie 3) : Znakový steh (gotický font) : Znakový steh (font rukopisu) : Znakový steh (obrys) : Znakový steh (azbukový font) : Znakový steh (japonský font)	B-33
④	-	Číslo stehu	Zobrazuje číslo aktuálně zvoleného vzoru stehu.	B-46
⑤		Nastavení polohování jehly	Zobrazuje nastavení režimu jedné nebo dvojité jehly a polohu zastavení jehly. : Jedna jehla/poloha dole : Jedna jehla/poloha nahoře : Dvoujehla/poloha dole : Dvoujehla/poloha nahoře	B-12
⑥		Jednoduché/opakované šití	Zobrazuje nastavení režimu jednoduchého nebo spojitého vzoru šití. : Režim jednoduchého šití : Režim opakovaného šití	-
⑦		Vodorovný zrcadlový obraz	Zobrazí se při zrcadlení stehu.	B-42
⑧		Šířka stehu	Zobrazuje šířku stehu v aktuálně zvoleném vzoru stehu.	B-39
⑨		Délka stehu	Zobrazuje délku stehu v aktuálně zvoleném vzoru stehu.	B-39
⑩		Napnutí nitě (součást některých modelů, viz strana B-8)	Zobrazuje nastavení automatického napnutí nitě pro aktuálně zvolený vzor stehu.	B-40

## Obrazovka nastavení

Stisknutím tlačítka  změníte různé činnosti a nastavení šití šicího stroje.

Stisknutím tlačítka  přejdete na předchozí/další stranu.

\* Na další stránky můžete přejít také stisknutím tlačítka .

Stisknutím tlačítka  vyberete další/předchozí položky.

\* Stisknutím tlačítka  (šipka dolů) vyberete další položku.

\* Stisknutím tlačítka  (šipka nahoru) vyberete předchozí položku.

Stisknutím tlačítka  změníte hodnotu vybrané položky.



### Poznámka

- Parametry a čísla stránek na obrazovkách nastavení se liší podle modelu stroje. Podrobnosti o obrazovce nastavení vašeho stroje naleznete ve stručné referenční příručce.

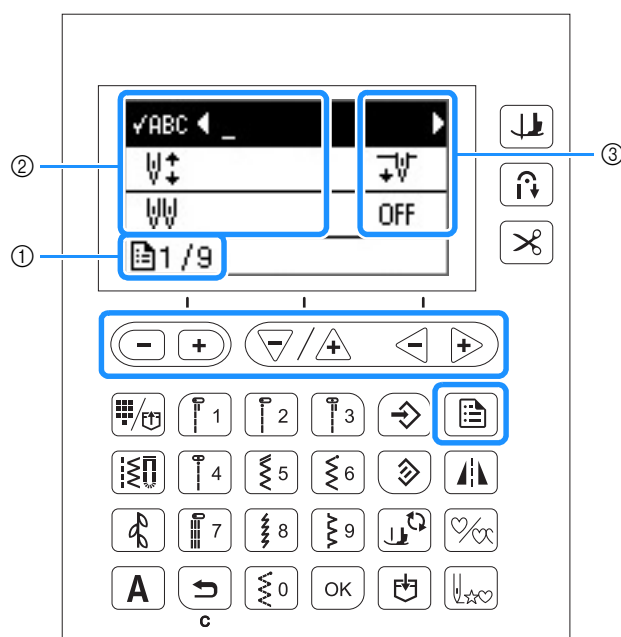

- ① Číslo strany (čísla stran se v závislosti na modelu stroje liší)
- ② Nastavení stroje
- ③ Hodnota

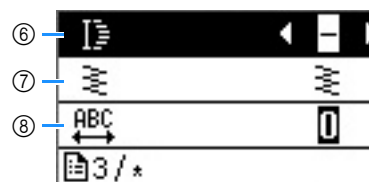
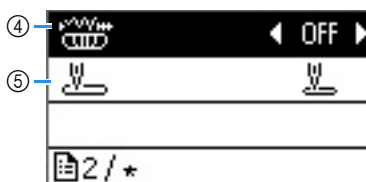
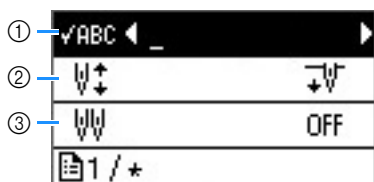

- ① Slouží ke kontrole vzoru, když na obrazovce není zobrazen specifikovaný vzor.
- ② Zvolte polohu zastavení jehly (poloha jehly pro situace, kdy stroj nepracuje) nahoře nebo dole.
- ③ Při použití dvoujehly nastavte hodnotu „ON“. Další informace naleznete v části „Použití dvoujehly“ na straně B-25.
- ④ Umožňuje nastavení šířky stehu pomocí ovladače rychlosti šití.
- ⑤ Jako užítkový steh, který bude automaticky zvolen po zapnutí stroje, zvolte buď „01 Rovný steh (levý)“ nebo „03 Rovný steh (střední)“.
- ⑥ Mění délku stehu, jsou-li zvoleny vzory 7 mm hladkého stehu.
- ⑦ Mění hustotu nitě, jsou-li zvoleny vzory hladkého stehu.
- ⑧ Mění rozestup znaků.

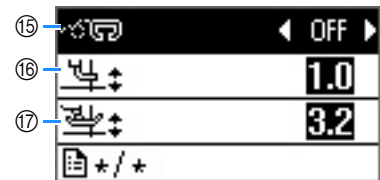
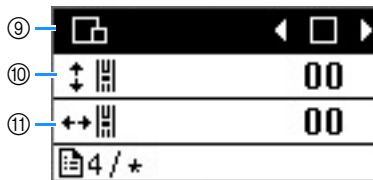

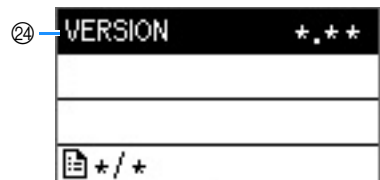

- ⑨ Mění velikost vzoru stehu.
- ⑩ Nastavuje horní a dolní polohu vzoru.
- ⑪ Nastavuje levou a pravou polohu vzoru. (Součást některých modelů, viz strana B-8.)
- ⑫ Seřídte tlak přitlačné patky. Čím vyšší číslo, tím větší bude tlak. Podrobnosti o této funkci naleznete v části „Seřízení tlaku přitlačné patky“ na straně B-43.
- ⑬ Výšku přitlačné patky nastavte se zdviženou přitlačnou patkou. (Součást některých modelů, viz strana B-8.)
- ⑭ Je-li nastavena hodnota „ON“, tloušťka látky je během šití automaticky detekována vnitřním senzorem. To umožňuje hladké podávání látky. (Součást některých modelů, viz strana B-8.) Podrobnosti o této funkci naleznete v části „Automatický systém detekce látky (automatický tlak přitlačné patky)“ na straně B-43.
- ⑮ Při šití v režimu volného pohybu nastavte hodnotu „ON“. (Součást některých modelů, viz strana B-8.) Podrobnosti o této funkci naleznete v části „Šití s režimem volného pohybu“ na straně B-44.
- ⑯ Změňte výšku přitlačné patky, když je stroj nastaven do režimu šití s volným pohybem. (Součást některých modelů, viz strana B-8.) Podrobnosti o této funkci naleznete v části „Šití s režimem volného pohybu“ na straně B-44.
- ⑰ Výšku přitlačné patky změňte, když je zastaveno šití a zvoleno tlačítko otáčení. (Součást některých modelů, viz strana B-8.) Podrobnosti o této funkci naleznete v části „Otáčení“ na straně B-43.





- ⑱ Určuje, zda zazní při každém úkonu zvuková signalizace či nikoli. Podrobnosti viz „Provozní zvuková signalizace“ v sekci „Dodatek“.
- ⑲ Přepíná osvětlení prostoru jehly a pracovního prostoru na hodnotu „ON“ nebo „OFF“.
- ⑳ Upravuje jas LCD obrazovky.
- ㉑ Při nastavení na hodnotu „ON“ jsou pro vzor zesilujícího stehu šity na začátku a/nebo konci zesilující stehy a to i pokud je stisknuto tlačítko opačného směru. Další informace naleznete v části „Automatické zesilující stehování“ na straně B-37.
- ㉒ Zvolte úroveň citlivosti displejových tlačítek. Další informace naleznete v části „Nastavení citlivosti displejových tlačítek“ na straně B-14.
- ㉓ Volí jazyk displeje. Další informace naleznete v části „Volba jazyka displeje“ na straně B-14.
- ㉔ Zobrazuje verzi programu.

## Doplnkové informace

- Stisknutím tlačítka  nebo  se vrátíte na původní obrazovku.

## Volba jazyka displeje

- 1 Stiskněte tlačítko .
- 2 Zvolte displej  (jazyk).
- 3 Pomocí tlačítek „-“ a „+“ zvolte požadovaný jazyk.



- 4 Stisknutím  se vrátíte na původní obrazovku.

## Nastavení citlivosti displejových tlačítek

Citlivost displejových tlačítek můžete nastavit po pěti úrovních. Zobrazte obrazovku nastavení pro volbu požadované úrovně.

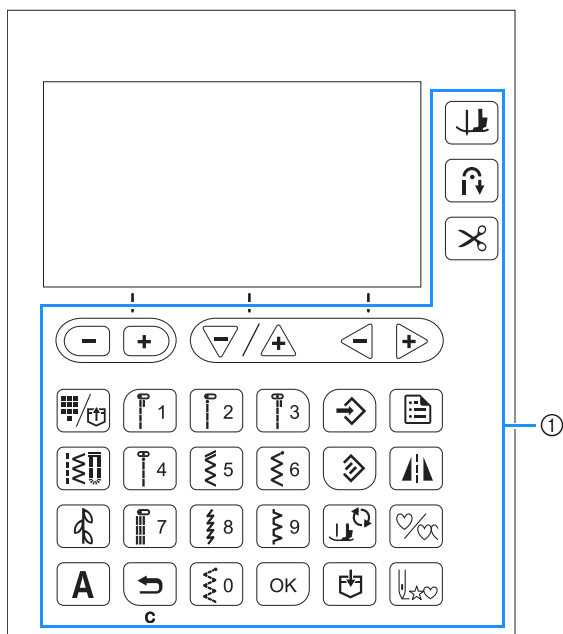

① Displejová tlačítka

- 1 Na obrazovce nastavení zvolte položku  (citlivost ovládání).

- 2 Citlivost ovládání nastavte pomocí tlačítek „-“ a „+“.

- Čím nižší nastavení zvolíte, tím menší bude citlivost tlačítek, a čím vyšší nastavení zvolíte, tím bude citlivost tlačítek vyšší. Výchozí nastavení je „3“.



### Poznámka

- Pokud je používáno elektrostatické dotykové pero, doporučujeme zvolit nejvyšší nastavení.

### ■ Pokud stroj nereaguje při stisknutí displejového tlačítka

Pro resetování nastavení držte stisknuté tlačítko  (tlačítko Odstřihovač nitě) a zapněte stroj. Zobrazte obrazovku nastavení a znovu upravte nastavení.

## Navíjení/installace cívk

**⚠ UPOZORNĚNÍ**

- Používejte pouze cívku (kód součásti: SA156, SFB: XA5539-151) vyrobenou přímo pro tento stroj. Při použití jakékoli jiné cívk může dojít k úrazu nebo poškození stroje.
- Přiložená cívka byla vyrobena přímo pro tento stroj. Pokud použijete cívk pro jiné modely stroje, stroj nebude řádně fungovat. Používejte pouze přiložené cívk stejného typu (kód dílu: SA156, SFB: XA5539-151). SA156 je cívka typu Class15.

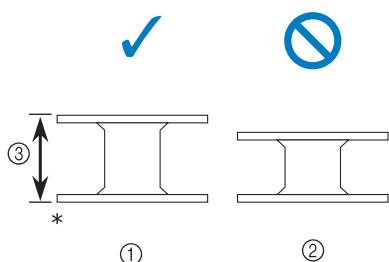

\* Skutečná velikost

- ① Tento model
- ② Ostatní modely
- ③ 11,5 mm (přibližně 7/16 palce)

**Doplňkové informace**

- Když je připojen nožní pedál, lze jím spustit a ukončit navíjení cívk.

**Navíjení cívk**

Tato sekce popisuje, jak navinout nit na cívku.

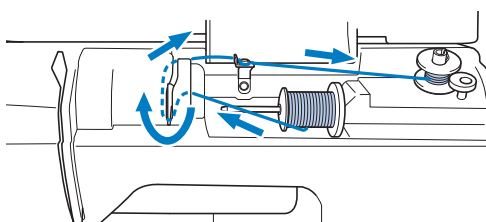

- 1** Otevřete horní kryt.

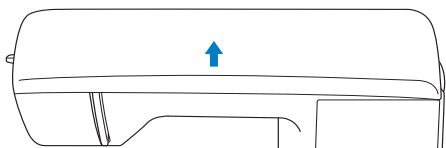

- 2** Nasadte cívku na trn navíječe cívk tak, aby pružinka trnu zapadla do drážky na cívce. Zatlačte na cívku tak, aby zapadla na místo.

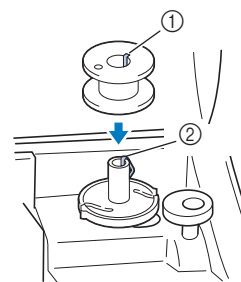

- ① Drážka
- ② Pružinka trnu navíječe

- 3** Zasuňte navíječ po směru šipky, dokud nezaklapne na místo.

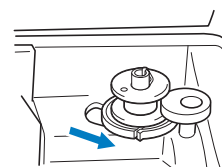

- Tlačítko „Start/Stop“ svítí oranžově.

- 4** Vyměňte krytku nasazenou na trnu pro cívku vrchní nitě.

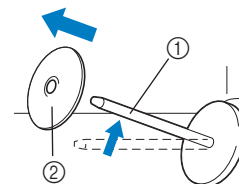

- ① Trn cívk vrchní nitě
- ② Krytka cívk vrchní nitě

- 5** Nasadte cívku vrchní nitě na trn.

Zasuňte cívku na trn tak, aby byla cívka ve vodorovné poloze a nit se odvíjela ze spodu k vám.

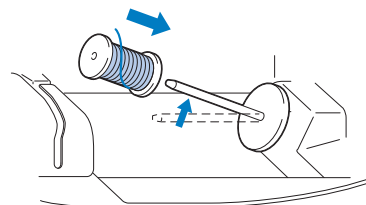

- Pokud neumístíte cívku tak, aby se nit odvíjela správně, může se po čase nit na trnu zamotat.

## 6 Nasuňte krytku na trn vrchní nitě.

Nasuňte dle znázornění krytku co nejdále doprava (zakulacenou stranou vlevo).

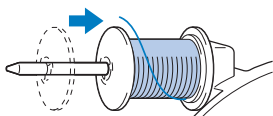

# UPOZORNĚNÍ

- Pokud cívku nebo krytku nenasadíte správně, nit se může po čase na trnu zamotat, což může způsobit zlomení jehly.
- K dispozici jsou tři velikosti krytek cívk vrchní nitě. Můžete si tedy vybrat krytku, která bude nejlépe vyhovovat použité velikosti cívk. Pokud bude kryтка cívk vrchní nitě pro používanou cívku příliš malá, nit se může zachytit ve výřezu cívk nebo může dojít k poškození stroje.

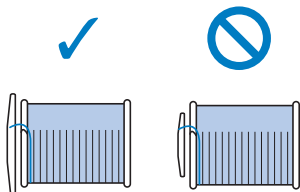

## Doplňkové informace

- Při vyšívání jemnou, křížem vinutou nití použijte malou krytku vrchní nitě a ponechte malou mezeru mezi krytkou a cívkou.

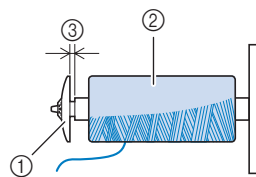

- 1 Kryтка cívk vrchní nitě (malá)
- 2 Cívka vrchní nitě (křížem vinutá nit)
- 3 Mezera

- Při použití rychle se odvíjející nitě, například průhledné nylonové nebo metalické nitě, nasadte na cívku vrchní nitě před jejím umístěním na trn sítku. Pokud bude síтка příliš dlouhá, zahněte ji tak, aby cívce vyhovovala.

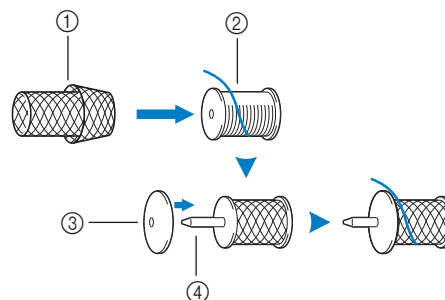

- 1 Síтка cívk vrchní nitě
- 2 Cívka
- 3 Kryтка cívk vrchní nitě
- 4 Trn cívk vrchní nitě

- Pokud je na trn cívk nasazena cívka, jejíž střed má průměr 12 mm (1/2 palce) a výšku 75 mm (3 palce), použijte vložku cívk vrchní nitě (mini cívka na silnou nit).

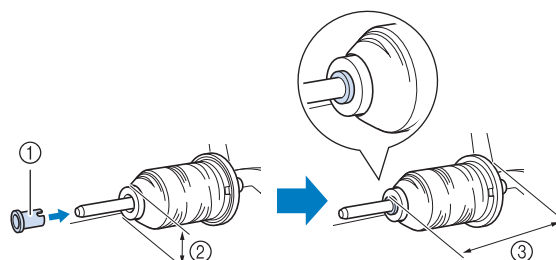

- 1 Vložka cívk vrchní nitě (mini cívka na silnou nit)
- 2 12 mm (1/2 palce)
- 3 75 mm (3 palce)



- 7** Pravou rukou přidržujte dle znázornění nit u cívky a levou rukou vytáhněte nit a prostrčte ji vodičem nitě k sobě.

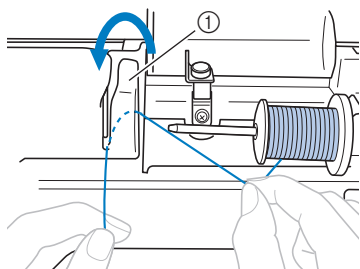

① Chránič vodiče nitě

- 8** Prostrčte nit pod destičkou vodiče nitě a vytáhněte ji napravo.

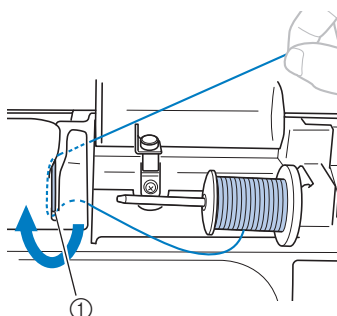

① Destička vodiče nitě

- 9** Prostrčte nit lapačem vodiče nitě a poté provlečte nit proti směru hodinových ručiček kolem předpínacího kotouče.

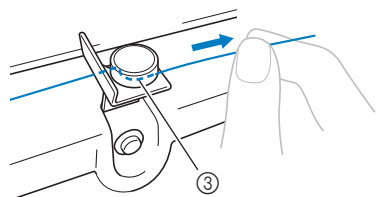
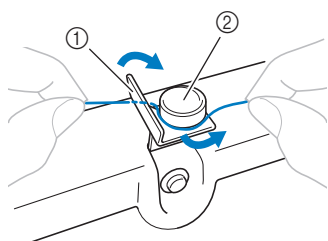

- ① Vodič nitě  
② Předpínací kotouč  
③ Vytáhněte co nejdále



#### Poznámka

- Ověřte, zda nit prochází předpínacím kotoučem.

- 10** Levou rukou přidržte nit a pravou rukou navíňte vypnutou nit pětkrát či šestkrát po směru hodinových ručiček kolem cívky navíječe.

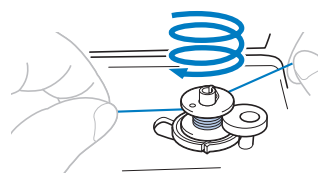

#### Poznámka

- Dbejte na to, aby byla nit mezi cívkou vrchní nitě a navíječem řádně napnutá.
- Ověřte, zda je nit kolem cívky navíječe navinutá po směru hodinových ručiček. V opačném případě se nit po čase namotá na trn navíječe.

- 11** Prostrčte konec nitě skrze výřez vodiče na sedle navíječe, vytáhněte nit vpravo a odstříhnete ji.

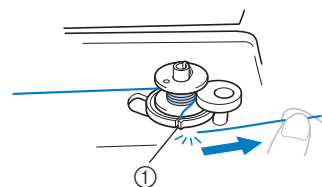

① Výřez vodiče na sedle navíječe (s vestavěným odstříhovačem)

## ⚠ UPOZORNĚNÍ

- Vždy odstříhujte nit dle znázornění. Pokud cívku navíječe navinete bez odstříhnutí nitě pomocí vestavěného odstříhovače ve výřezu sedla navíječe, nit se může po čase zamotat na cívce nebo může dojít k ohnutí nebo zlomení jehly ve chvíli, kdy začne nit na cívce docházet.

- 12** Posuňte ovladač rychlosti šití doprava.

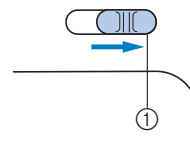

① Ovladač rychlosti



#### Poznámka

- Rychlost navíjení cívky se může lišit podle typu nitě, která je na cívku navíjena.

- 13** Zapněte stroj.

- 14** Jedním stisknutím tlačítka „Start/Stop“ spustíte navíjení cívky.

Když je zapojen nožní pedál, sešlápněte ho.



① Tlačítko „Start/Stop“

- 15** Jakmile se navíjení cívky zpomalí, stiskněte jednou tlačítko „Start/Stop“ pro zastavení stroje.

Když je zapojen nožní pedál, sundejte z něj nohu.

## ⚠ UPOZORNĚNÍ

- Jakmile se navíjení cívky zpomalí, zastavte stroj. Neučíníte-li tak, může dojít k poškození stroje.

- 16** K odstříhnutí konce nitě navinuté kolem cívky použijte nůžky.

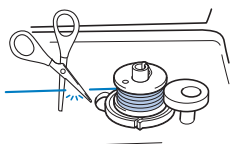

- 17** Přesuňte trn navíječe doleva a poté sejměte cívku z trnu.

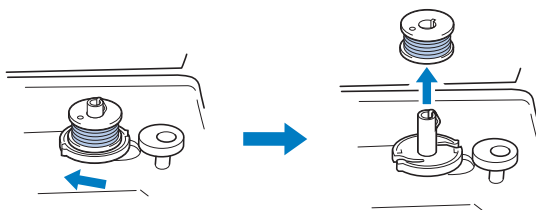

### Doplnkové informace

- Pokud je trn navíječe cívky nastaven napravo, jehla se nepohne. (Šití není možné.)

- 18** Přesuňte ovladač rychlosti šití zpět do polohy požadované rychlosti šití.

- 19** Sejměte cívku spodní nitě z trnu cívky.

### Doplnkové informace

- Pokud spustíte stroj nebo otočíte ručním kolem po navinutí cívky, ozve se klapnutí. Nejedná se o známku poruchy.

## Instalace cívky

Nasadte cívku s navinutou nití.

Můžete hned začít šít bez vytahování spodní nitě nahoru prostým nasazením cívky do pouzdra cívky a protažením nitě výřezem v krytu stehové desky.

### Doplnkové informace

- Podrobnosti o šití po vytáhnutí spodní nitě nahoru, například při zhotovování varhánků nebo volném prošívání, viz „Vytáhnutí spodní nitě nahoru“ na straně B-24.

## ⚠ UPOZORNĚNÍ

- Použijte cívku s řádně navinutou nití, v opačném případě může dojít ke zlomení jehly nebo nesprávnému napnutí nitě.

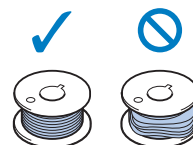

- Před vložením nebo výměnou cívky nezapomeňte na ovládacím panelu stisknutím tlačítka (tlačítko výměny přítlačné patky / jehly) zablokovat všechna tlačítka, jinak by při stisknutí tlačítka „Start/Stop“ nebo jiného tlačítka vedoucího ke spuštění stroje mohlo dojít ke zranění.

- 1** Jedním či dvěma stisknutími tlačítka (tlačítko polohování jehly) zvedněte jehlu a pak sklopte páčku přítlačné patky.

- 2** Stiskněte tlačítko .

- Je-li zvednutá přítlačná patka a stisknuto tlačítko , zobrazí se chybové hlášení. Spusťte přítlačnou patku.  
→ Obrazovka se změní a všechna tlačítka a ovládací tlačítka budou zablokována (kromě ).



- 3** Zvedněte páčku přítlačné patky.

- 4** Přesuňte západku krytu cívky doprava.

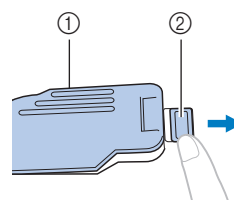

- ① Kryt cívky spodní nitě  
② Západka

5 Sejměte kryt cívk.

6 Držte cívku pravou rukou, nit se odvíjí doleva a držte konec nitě levou rukou. Pak umístěte pravou rukou cívku do pouzdra cívk.

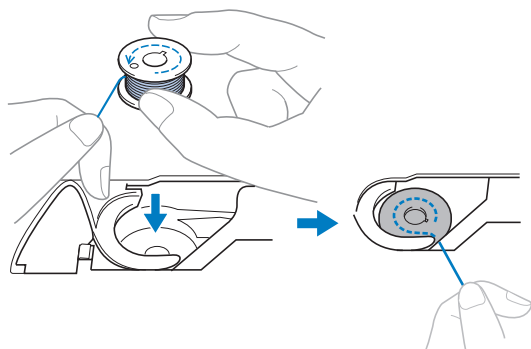

7 Jemně přidržíte cívku pravou rukou (1) a pak levou rukou protáhněte konec nitě kolem jazýčku krytu stehové desky (2).

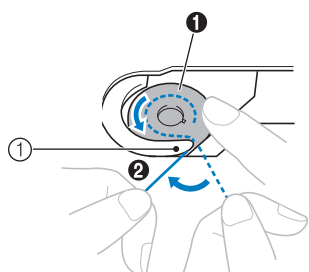

① Jazýček

## UPOZORNĚNÍ

- Nezapomeňte cívku přidržovat prstem a odvíjejte správně nit cívk, jinak se nit může přetrhnout nebo nebude správně napnutá.

### Doplňkové informace

- Sled, kterým má být nit protažena skrze pouzdro cívk, je vyznačen značkami na pouzdře cívk. Dbejte na to, abyste nit navlékli do stroje dle vyznačeného sledu.

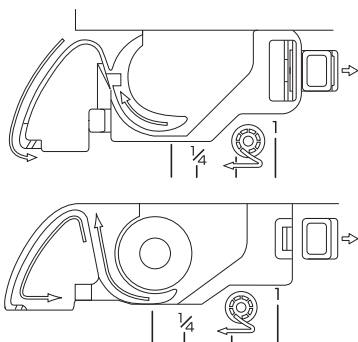

8 Když pravou rukou přidržíte cívku (1), protáhněte nit výřezem v krytu stehové desky (2) a zlehka ji vytáhněte levou rukou (3).

- Nit vstupuje do napínací pružiny pouzdra cívk.

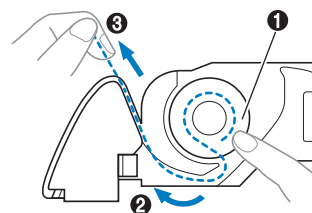

9 Pravou rukou lehce přidržíte cívku (1) a levou rukou pokračujte v protahování nitě výřezem (2). Pak nit ustříhnete odstříhovačem (3).

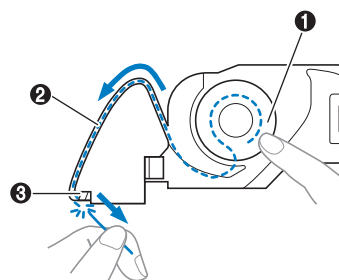

### Poznámka

- Pokud není nit správně protažena napínací pružinou pouzdra cívk, může to způsobit nesprávné napnutí nitě.

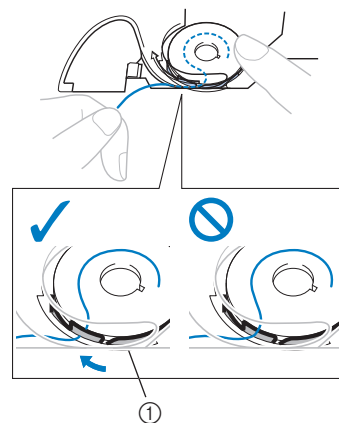

① Napínací pružinka

**10 Přiložte zpět kryt cívky.**

Umístěte jazýček do levého dolního rohu krytu cívky a poté jemně stlačte kryt na jeho pravé straně.

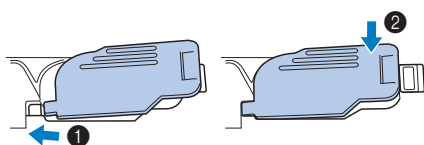

→ Navlečení spodní nitě je dokončeno.

Dále navlečte vrchní nit. Pokračujte postupem v části „Zavedení horní niti“ na straně B-21.



**Doplňkové informace**

- Můžete začít šít bez vytahování spodní nitě nahoru. Pokud chcete vytáhnout spodní nit nahoru před začátkem šití, vytáhněte nit podle postupu v „Vytažení spodní nitě nahoru“ na straně B-24.

**11 Stiskněte  pro odblokování všech tlačítek.**

## Zavedení horní niti

**UPOZORNĚNÍ**

- K dispozici jsou tři velikosti krytek cívky vrchní nitě. Můžete si tedy vybrat krytku, která bude nejlépe vyhovovat použité velikosti cívky. Pokud bude krytka pro používanou cívku příliš malá, nit se může zachytit ve výřezu cívky nebo může dojít ke zlomení jehly. Podrobnější informace o výběru krytek cívky pro vámi zvolenou nit, viz strana B-16.

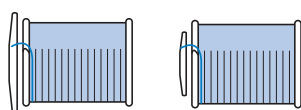

- Při navlékání vrchní nitě postupujte přesně podle pokynů. Pokud nenavlečete vrchní nit řádně, nit se může po čase zamotat nebo může dojít k ohnutí či zlomení jehly.
- Nikdy nepoužívejte nit o jemnosti 20 nebo nižší.
- Použijte správnou kombinaci jehly a nitě. Podrobnosti o správné kombinaci jehel a nití, viz „Kombinace látka/nit/jehla“ na straně B-28.

## Zavedení horní niti

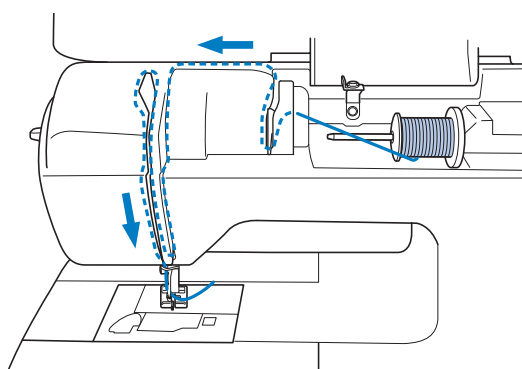

1 Zapněte stroj.

2 Zvednutím páčky přítlačné patky zvedněte přítlačnou patku.

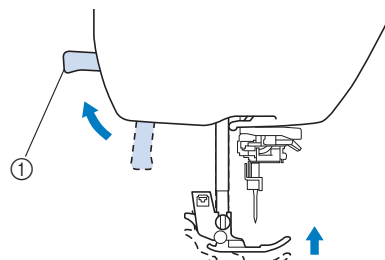

① Páčka přítlačné patky

→ Uzávěr vrchní nitě se otevře, takže lze do stroje zavést nit.

**Poznámka**

- Pokud nezvednete přítlačnou páčku, nebudete moci strojem provléci nit.

3 Jedním či dvojitým stisknutím tlačítka  (tlačítko Polohování jehly) zvedněte jehlu.

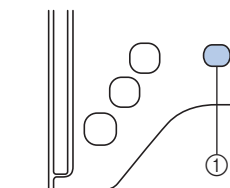

① Tlačítko Polohování jehly

→ Jehla je řádně zvednuta, jakmile je značka ručního kola nahoře (jako na obrázku). Zkontrolujte ruční kolo a pokud značka není ve správné poloze, stiskněte opakovaně tlačítko  (tlačítko Polohování jehly), dokud správné polohy nedosáhnete.

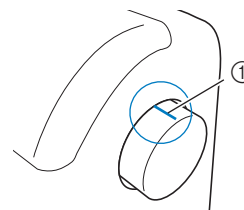

① Značka na ručním kole

4 Vyměňte krytku nasazenou na trnu pro cívku vrchní nitě.

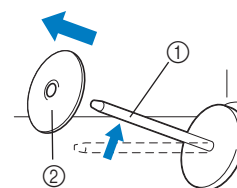

① Trn cívky vrchní nitě

② Krytka cívky vrchní nitě

- 5** Nasuňte krytku na trn vrchní nitě.  
Zasuňte cívku na trn tak, aby byla cívka ve vodorovné poloze a nit se odvíjela ze spodu k vám.

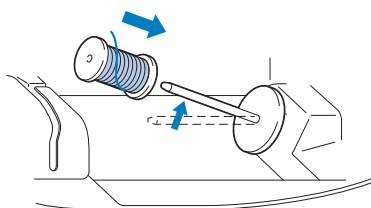

## ⚠ UPOZORNĚNÍ

- Pokud cívku nebo krytku vrchní nitě nenasadíte správně, nit se může po čase zamotat kolem trnu nebo může dojít ke zlomení jehly.

- 6** Nasuňte krytku na trn vrchní nitě.  
Nasuňte dle znázornění krytku co nejdále doprava (zakulacenou stranou vlevo).

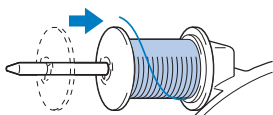

- 7** Pravou rukou chytněte nit u cívky, levou rukou vytáhněte nit a prostrčte ji kolem chrániče vodiče nitě směrem dopředu.

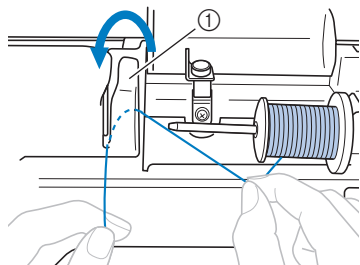

① Chráníč vodiče nitě

- 8** Prostrčte nit pod destičkou vodiče nitě a vytáhněte ji.

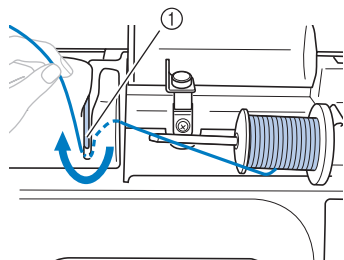

① Destička vodiče nitě

- 9** Pravou rukou opatrně držte nit navlečenou skrze destičku vodiče nitě a v níže znázorněném sledu ji prostrčte vodiči.

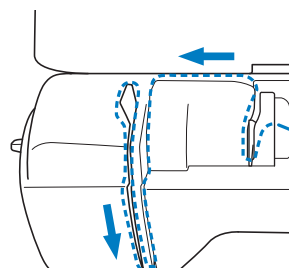

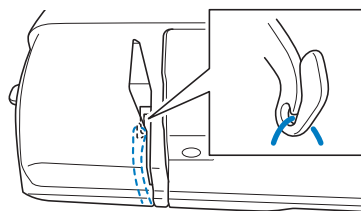

### 💡 Poznámka

- Pokud je snížena přítlačná patka a uzavřen uzávěr, nelze nit strojem provléct. Ujistěte se, že je zvednutá přítlačná patka a otevřený uzávěr. Až poté začnete provlékat nit. Před vyjímáním vrchní nitě nezapomeňte zvednout přítlačnou patku a otevřít uzávěr.
- Tento stroj je vybaven průzorem, který umožňuje kontrolu polohy nitě na vodičí páčce. Zkontrolujte průzorem, zda je nit řádně protažena vodičí páčkou.



- 10** Spusťte přítlačnou patku.

- 11** Stiskněte tlačítko .

- Je-li zvednutá přítlačná patka a stisknuto tlačítko , zobrazí se chybové hlášení. Spusťte přítlačnou patku.
- Obrazovka se změní a všechna tlačítka a ovládací tlačítka budou zablokována (kromě .



**12** Provléčte nit za vodičí tyčkou jehly.

Nit lze snadno navléct za vodičí tyčku jehly, když ji levou rukou chytnete a pravou nasadíte za tyčku (jako na obrázku).

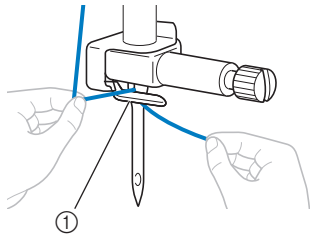

① Vodičí tyčka jehly

**13** Zvedněte páčku přítlačné patky.**Navlékání jehly****Doplňkové informace**

- Navlékač jehel můžete použít s jehlami o velikosti 75/11 až 100/16.
- Navlékač jehel nelze použít s křídlovými jehlami nebo dvoujehlami.
- Používáte-li nitě, jako je například transparentní nylonová jednovláknová nit nebo speciální nitě, nedoporučujeme používat navlékač jehly.
- Pokud nelze použít navlékač jehel, přečtěte si část „Ruční navlékání jehly (bez použití navlékače jehly)“ na straně B-24.

**1** Protáhněte konec nitě, která byla protažena vodičí tyčkou jehly, doleva, pak nit protáhněte zářezem vodiče navlékače nitě ① a pak pevně vytáhněte nit vepředu a zaveďte ji do výřezu ve vodičím kotouči navlékače nitě označeném č. „7“ kolem ②.

- Ujistěte se, že nit prochází zářezem vodiče navlékače nitě.

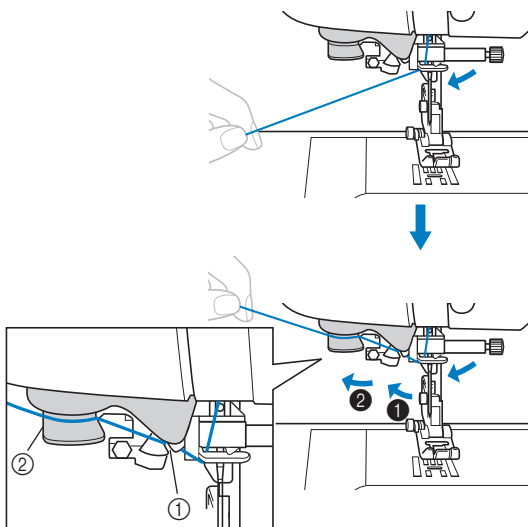
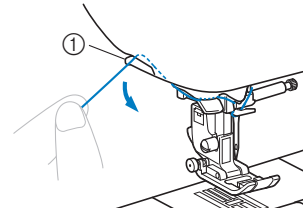
① Zářez vodiče navlékače nitě  
② Vodičí kotouč navlékače nitě**2** Ustříhnete nit odstříhovačem na levé straně stroje.

① Odstříhovač

**Poznámka**

- Pokud provlečenou nit nelze řádně odstříhnout, snižte páčku přítlačné patky tak, aby nit před odstřížením přidržela. Pokud provedete tento úkon, přeskočte krok číslo ③.
- Pokud použijete nit, která se rychle odvíjí z cívky, například metalickou nit, můžete mít po ustřížení nitě potíže s navlékáním jehly. Proto namísto použití odstříhovače nitě povytáhněte nit po jejím provléknutí vodičím kotoučem (označenými č. „7“) přibližně o 80 mm (asi 3 palce).

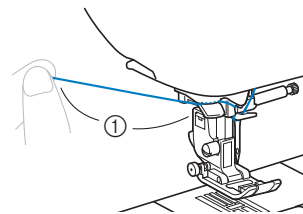

① 80 mm (cca 3 palce) či více

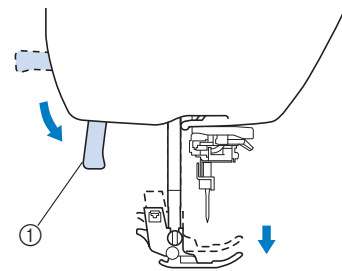
**3** Snižte páčku přítlačné patky, aby se snížila přítlačná patka.

① Páčka přítlačné patky



- 4** Snižujte páčku navlékače jehly po levé straně stroje, dokud nezaklapne, a poté pomalu vraťte páčku do původní polohy.

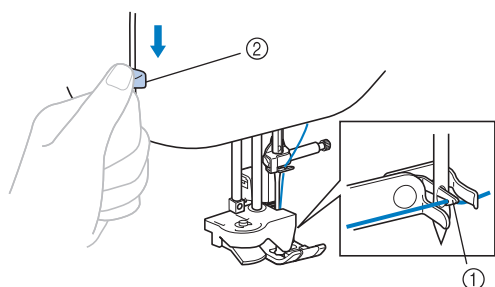

- ① Háček  
② Páčka navlékače jehly

→ Háček je otočen a protáhne nit očkem jehly.

### Poznámka

- Pokud není jehla zdvižena do své nejvyšší polohy, nemůže navlékač jehly nit navléknout. Otáčejte ovládacím kolem proti směru hodinových ručiček, dokud se jehla nedostane do nejvyšší polohy. Jehla je řádně zvednuta, jakmile je značka ručního kola nahoře, jak vidíte na obrázku v kroku **3** na strana B-21.

- 5** Opatrně vytáhněte nit, která byla protažena očkem jehly.

Pokud nebude nit zcela navlečena v jehle a v očku jehly se utvoří na niti smyčka, opatrně provlečte smyčku očkem jehly a povytáhněte konec nitě.

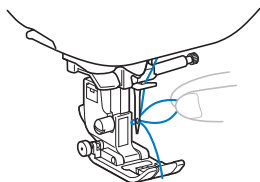

## UPOZORNĚNÍ

- Nevytahujte nit příliš silně, můžete způsobit ohnutí nebo zlomení jehly.

- 6** Zvedněte páčku přítlačné patky, protáhněte konec nitě skrz a pod přítlačnou patkou a pak ji vytáhněte přibližně 5 cm (cca 2 palce) směrem k zadní straně stroje.

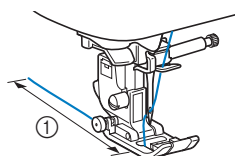

- ① 5 cm (cca 2 palce)

- 7** Stiskněte  pro odblokování všech tlačítek.

## Ruční navlékání jehly (bez použití navlékače jehly)

Při použití speciální nitě, např. transparentní nylonové nitě, křídlové jehly nebo dvoujehly, kdy nelze použít navlékač jehly, navlékněte nit do jehly podle postupu níže.

- 1** Provlečte nit strojem až k vodící tyčce jehly.

- Další informace naleznete v části „Zavedení horní niti“ na straně B-21.

- 2** Sklopte páčku přítlačné patky.

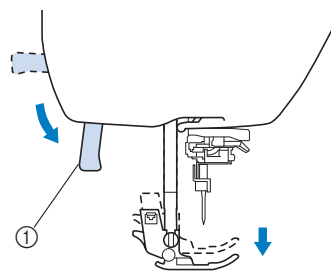

- ① Páčka přítlačné patky

- 3** Provlečte nit očkem jehly zepředu dozadu.

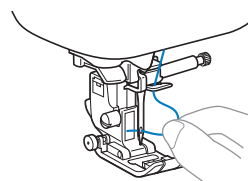

- 4** Zvedněte páčku přítlačné patky, protáhněte konec nitě skrz a pod přítlačnou patkou a pak ji vytáhněte přibližně 5 cm (cca 2 palce) směrem k zadní straně stroje.

- 5** Stiskněte  pro odblokování všech tlačítek.

## Vytažení spodní nitě nahoru

Při zhotovování varhánky nebo před volným prošíváním nejdříve vytáhněte spodní nit nahoru podle popisu níže.

- 1** Navlečení nitě do stroje s vrchní nítí a navlečení jehly viz „Zavedení horní niti“ (strana B-21).

- 2** Podle kroků **4** až **6** v části „Instalace cívky“ (strana B-18) nasadte cívku do pouzdra cívky.

- 3** Protáhněte spodní nit výřezem.

Neustříhujte nit odstříhovačem.

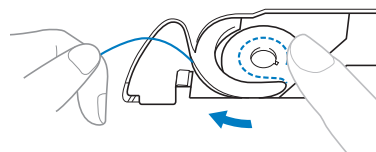



- 4 Lehce přidržujte vrchní nit levou rukou a dvakrát stiskněte  (tlačítko polohování jehly) pro zvednutí jehly.

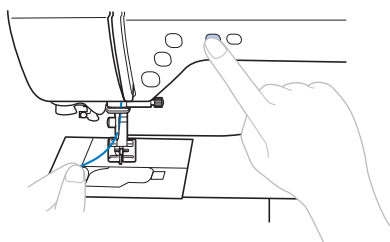

→ Spodní nit je omotána kolem vrchní nitě a lze ji vytáhnout nahoru.

- 5 Opatrně vytáhněte vrchní nit nahoru, aby byl vytážen ven konec spodní nitě.

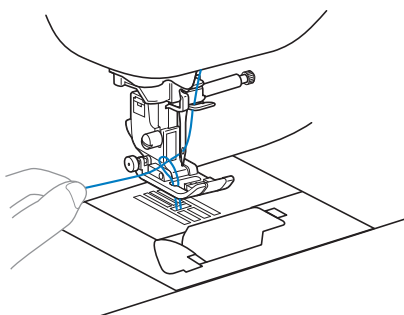

- 6 Vytáhněte nahoru spodní nit, protáhněte ji pod přítlačnou patkou a vytáhněte ji cca 10 cm (4 palce) směrem k zadní straně stroje, a vyrovnejte ji s vrchní nití.

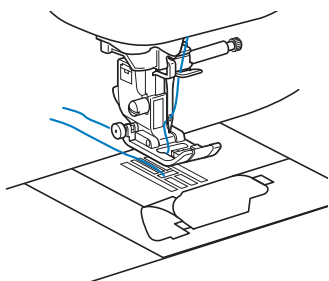

- 7 Přiložte zpět kryt cívky. Umístěte jazýček do levého dolního rohu krytu cívky a poté jemně stlačte kryt na jeho pravé straně.

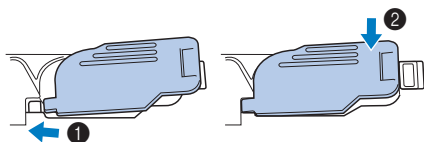

## Použití dvoujehly

S dvoujehlou můžete šít dvě paralelní linie stejných stehů s dvěma různými nitěmi. Obě vrchní nitě by měly mít stejnou tloušťku a jakost. Nezapomeňte použít dvoujehlu, horizontální trn cívky vrchní nitě a odpovídající krytku cívky vrchní nitě.

Podrobnosti o stezích, které lze s dvoujehlou šít, viz „Tabulka nastavení stehů“ začínající na strana B-46.

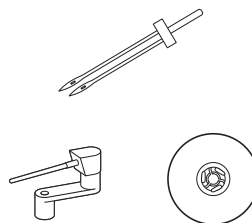

### Doplnkové informace

- Obvykle se dvoujehla používá pro zhotovování úzkých záložek. Doplnkovou patku pro úzké záložky pro váš stroj (SA194, F069: XF5832-001) získáte od svého nejbližšího autorizovaného prodejce Brother.

## UPOZORNĚNÍ

- Používejte pouze dvoujehlu (jehla 2,0/11, číslo dílu: X59296-121). Pokud použijete jiné jehly, můžete ohnout jehlu nebo poškodit stroj.
- Nikdy nepoužívejte ohnuté jehly. Ohnuté jehly se mohou snadno zlomit a způsobit úraz.
- S dvoujehlou nelze použít navlékač jehel. Pokud bude navlékač jehel s dvoujehlou použit, může dojít k poškození stroje.

- 1 Instalace dvoujehly.**
  - Podrobnosti o instalaci dvoujehly, viz „Výměna jehly“ na straně B-29.
- 2 Navlékněte vrchní nit do oka levé jehly.**
  - Podrobnosti viz kroky **1** až **12** části „Zavedení horní niti“ na straně B-21.
- 3 Ručně navlékněte vrchní nit do levé jehly.**
  - Protáhněte nit očkem jehly z přední strany.

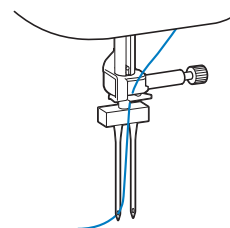

**4 Zasuňte horizontální trn cívky vrchní nitě na trn navíječe cívky.**

Zasuňte horizontální trn cívky vrchní nitě tak, aby byl kolmo k trnu navíječe cívky.

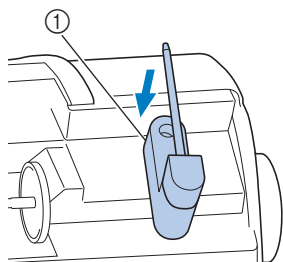

① Trn navíječe cívky

**5 Otočte trn cívky směrem vlevo, aby byl vodorovně.**

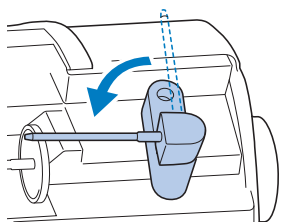

**6 Umístěte cívku vrchní nitě pro jehlu napravo na horizontální trn cívky vrchní nitě a zajistěte ji krytkou cívky vrchní nitě.**

Nit by se měla odvíjet z cívky nahore a vepředu.

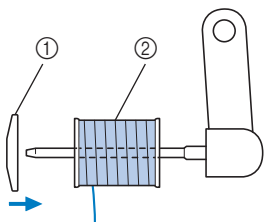

① Krytka cívky vrchní nitě  
② Cívka

**7 Vrchní nit navlékněte stejným způsobem, jako byla navlečena vrchní nit pro levou stranu.**

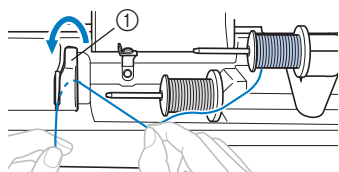

① Chránič vodiče nitě

- Podrobnosti viz kroky 7 až 9 části „Zavedení horní niti“ na straně B-21.

**8 Pravou jehlu navlékněte ručně, bez protažení nitě vodičí tyčkou jehly.**

Prostrčte nit očkem jehly z přední strany.

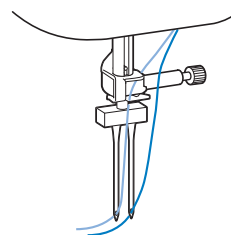

- S dvoujehlou nelze použít navlékač jehel. Pokud bude navlékač jehel s dvoujehlou použit, může dojít k poškození stroje.

**9 Upevněte patku cik-cak „J“.**

- Podrobnosti o výměně přitlačné patky viz „Výměna přitlačné patky“ na straně B-31.

**! UPOZORNĚNÍ**

- Při použití dvoujehly nezapomeňte připevnit patku cik-cak „J“. Pokud dochází k shlukování stehů, použijte přitlačnou patku „N“ nebo přiložte podkladní materiál.

**10 Zapněte stroj a vyberte steh.**

- Volba stehu viz „Výběr vzoru stehu“ na straně B-34.
- Stehy, které používají dvoujehlu, viz „Tabulka nastavení stehů“ na straně B-46.

**! UPOZORNĚNÍ**

- Při použití dvoujehly nezapomeňte zvolit vhodný steh, jinak může dojít ke zlomení jehly nebo poškození stroje.

**11 Na obrazovce nastavení zvolte položku  $\Psi\Psi$  (dvoujehla).**

**12 Režim dvoujehly nastavte na hodnotu „ON“.**

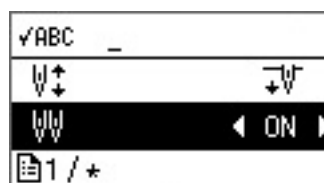

**13 Stiskněte tlačítko  $\square$ .**

**! UPOZORNĚNÍ**

- Při použití dvoujehly nezapomeňte zvolit nastavení dvoujehly, jinak může dojít ke zlomení jehly nebo poškození stroje.

**14** Začněte šít.

- Podrobnosti o začátku šití viz „ZAČÁTEK ŠITÍ“ na straně B-33.

→ Rovnoběžně jsou šity dva stehy.

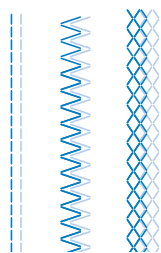
**Poznámka**

- Při změně směru šití stiskněte  (tlačítko polohování jehly) pro zvednutí jehly nad látku a pak zvedněte páčku přitlačné patky a otočte látku.

**⚠ UPOZORNĚNÍ**

- Nepokoušejte se otočit látku, když je dvoujehla dole, nebo může dojít k jejímu zlomení nebo poškození stroje.

## Výměna jehly

Vždy dodržujte následující bezpečnostní opatření týkající se zacházení s jehlou. Nedodržením těchto opatření může dojít k velmi nebezpečným situacím, například při zlomení jehly může dojít k rozptýlení úlomků. Níže uvedené pokyny si přečtěte a důsledně je dodržujte.

### UPOZORNĚNÍ

- Používejte pouze doporučené jehly pro domácí šicí stroje. Pokud použijete jiné jehly, můžete ohnout jehlu nebo poškodit stroj.
- Nikdy nepoužívejte ohnuté jehly. Ohnuté jehly se mohou snadno zlomit a způsobit úraz.

### Kombinace látka/nit/jehla

Jehla stroje, která by měla být použita, závisí na látce a tloušťce nitě. Při výběru nitě a jehly vhodné pro látku, kterou chcete šít, postupujte podle informací v následující tabulce.

Typ látky/aplikace		Nit		Velikost jehly
		Typ	Velikost	
Látky se střední hmotností	Černé plátno (jemné)	Bavlněná nit	60–90	75/11–90/14
	Taft	Syntetická nit		
	Flanel, gabardén	Hedvábná nit	50	
Tenké látky	Batist	Bavlněná nit	60–90	65/9–75/11
	Žoržet	Syntetická nit		
	Challis, satén	Hedvábná nit	50	
Těžké látky	Džínovina	Bavlněná nit	30	100/16
			50	
	Manšestr	Syntetická nit	50–60	90/14–100/16
Tvíd	Hedvábná nit			
Strečové látky	Žerzej	Nit pro pletení	50–60	Jehla s kulovou špičkou 75/11–90/14 (se zlatou barvou)
	Pletenina			
Snadno třepitelné látky		Bavlněná nit	50–90	65/9–90/14
		Syntetická nit		
		Hedvábná nit	50	
Pro obšívání		Syntetická nit	30	100/16
		Hedvábná nit	50–90	90/11–90/14



#### Poznámka

- Nikdy nepoužívejte nit o jemnosti 20 nebo nižší. Může to způsobit poruchu stroje.

#### ■ Číslo nitě a jehly

Čím nižší je číslo nitě, tím je nit těžší, čím vyšší číslo jehly, tím je jehla větší.

#### ■ Jehla s kulovou špičkou (se zlatou barvou)

Aby nedocházelo k přeskokování stehů, používejte se strečovými látkami jehly s kulovou špičkou (75/11–90/14).

#### ■ Transparentní nylonová nit

Použijte jehlu 90/14 až 100/16, bez ohledu na látku nebo nit.

### UPOZORNĚNÍ

- Příslušné kombinace látky, nitě a jehly, jsou zobrazeny výše. Pokud není správná kombinace látky, nitě a jehly, hlavně při šití těžkých látek (jako je například džínovina) tenkými jehlami (jako jsou 65/9 až 75/11), se může jehla ohnout nebo zlomit. Navíc mohou být stehy nestejně nebo sraštěné, nebo mohou být přeskočené.

## Kontrola jehly

Šití ohnutou jehlou je velmi nebezpečné, jelikož může dojít ke zlomení jehly za chodu stroje.

Před použitím jehly umístěte plochou stranu jehly na vodorovný povrch a zkontrolujte, zda je úsek mezi jehlou a vodorovným povrchem rovnoběžný.

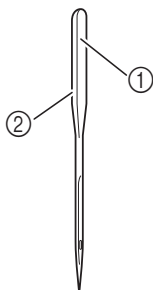

- ① Plochá strana
- ② Typové značení jehly

## ⚠ UPOZORNĚNÍ

- Pokud bude úsek mezi jehlou a vodorovným povrchem nerovný, jehla je ohnutá. Ohnutou jehlu nepoužívejte.

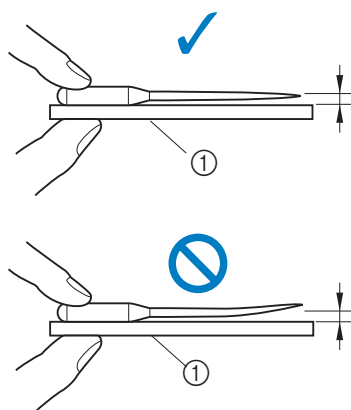

- ① Vodorovný povrch

## Výměna jehly

Použijte šroubovák a jehlu, která byla ověřena jako rovná podle pokynů v části „Kontrola jehly“.

- 1 **Jedním či dvojitým stisknutím tlačítka**  (tlačítko polohování jehly) zvedněte jehlu.
- 2 **Zakryjte otvor na stehové desce přiložením látky nebo papíru pod přítlačnou patku.**





### Poznámka

- Před výměnou jehly zakryjte otvor na stehové desce látkou nebo papírem, aby nedošlo k zapadnutí jehly do stroje.

- 3 **Spusťte přítlačnou patku.**

- 4 **Stiskněte tlačítko** .

- Je-li zvednutá přítlačná patka a stisknuto tlačítko , zobrazí se chybové hlášení. Spusťte přítlačnou patku.
- Obrazovka se změní a všechna tlačítka a ovládací tlačítka budou zablokována (kromě .



- 5 **Chytněte jehlu do levé ruky, pomocí šroubováku vyšroubujte upínací šroub jehly směrem k sobě (proti směru hodinových ručiček) a vyjměte jehlu.**

- Upínací šroub jehly lze také povolit nebo utáhnout zahnutým (nebo kotoučovitým) šroubovákem.

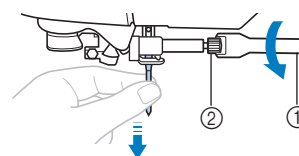

- ① Šroubovák
- ② Upínací šroub jehly

- Upínací šroub jehly neuvolňujte ani neutahujte nadměrnou silou, protože by mohlo dojít k poškození některých součástí stroje.

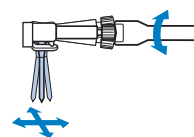

- 6 **Zasunujte jehlu plochou stranou k zadní straně stroje, dokud se nedotkne zářezky jehly.**

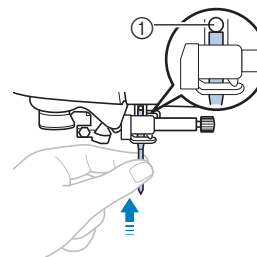

- ① Zářezka jehly

**7** Levou rukou držte jehlu a šroubovákem utáhněte upínací šroub jehly.

Otáčejte šroubem směrem k zadní části stroje (ve směru hodinových ručiček).

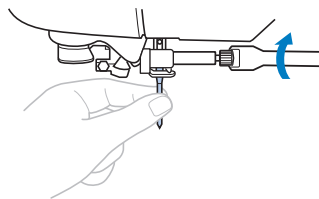

## **⚠ UPOZORNĚNÍ**

- Vždy vložte jehlu tak, aby se dotýkala zarážky jehly, a pevně utáhněte upínací šroub jehly šroubovákem. Neučiníte-li tak, může dojít ke zlomení nebo poškození jehly.





**8** Stiskněte  pro odblokování všech tlačítek.

## Výměna přítlačné patky

### ⚠ UPOZORNĚNÍ

- Použijte přítlačnou patku odpovídající typu stehu, kterým chcete šít, jinak může jehla do přítlačné patky narazit a to může jehlu ohnout nebo zlomit.
- Použijte pouze přítlačnou patku konstruovanou pro tento stroj. Použití jakékoliv jiné přítlačné patky může způsobit zranění nebo poškození stroje.

### Výměna přítlačné patky

- 1 Jedním či dvojitým stisknutím tlačítka  (tlačítko polohování jehly) zvedněte jehlu.
- 2 Spusťte přítlačnou patku.
- 3 Stiskněte tlačítko .
  - Je-li zvednutá přítlačná patka a stisknuto tlačítko , zobrazí se chybové hlášení. Spusťte přítlačnou patku.
 → Obrazovka se změní a všechna tlačítka a ovládací tlačítka budou zablokována (kromě ).



- 4 Zvedněte páčku přítlačné patky.
- 5 Stiskněte černé tlačítko na zadní straně držáku přítlačné patky.

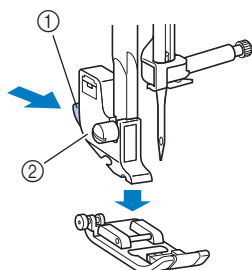

- 1 Černé tlačítko
- 2 Držák přítlačné patky

- 6 Umístěte jinou přítlačnou patku pod držák tak, aby byl čep přítlačné patky vyrovnan s drážkou v držáku.

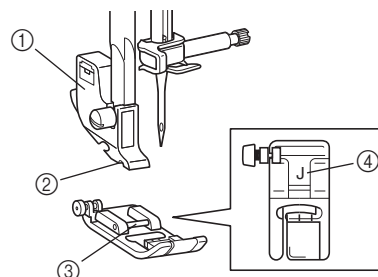

- 1 Držák přítlačné patky
- 2 Drážka
- 3 Čep
- 4 Typ přítlačné patky

- 7 Pomalu spouštějte páčku přítlačné patky, aby čep přítlačné patky zapadl do drážky v držáku přítlačné patky.

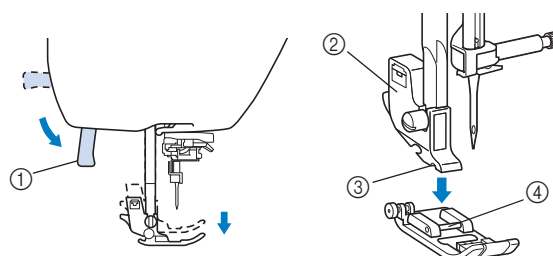

- 1 Páčka přítlačné patky
  - 2 Držák přítlačné patky
  - 3 Drážka
  - 4 Čep
- Přítlačná patka je připojena.

- 8 Zvedněte páčku přítlačné patky pro kontrolu, zda je přítlačná patka bezpečně upevněna.

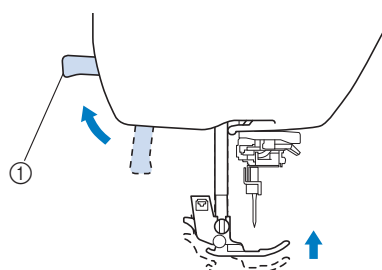







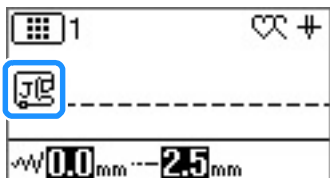

- 1 Páčka přítlačné patky

- 9 Stiskněte  pro odblokování všech tlačítek.

### Poznámka

- Po výběru stehu se na obrazovce zobrazí symbol přítlačné patky, která má být použita. Než začnete šít, zkontrolujte, že je připevněna správná přítlačná patka. Pokud je nasazena špatná přítlačná patka, vypněte stroj, připevněte správnou přítlačnou patku, stroj znovu zapněte a pak znovu zvolte požadovaný steh.



	Patka cik-cak „J“
	Patka na monogramy „N“
	Patka overlocková „G“
	Patka pro šití dírek „A“
	Patka na slepý steh „R“
	Patka pro přišití knoflíku „M“
	Patka s bočním ořezem „S“

- Podrobnosti o přítlačné patce, která by měla být použita s vybraným stehem, viz „Tabulka nastavení stehů“ na straně B-46.

## Sejmutí a připojení držáku přítlačné patky

Držák přítlačné patky sejměte při čištění stroje nebo při montáži přítlačné patky, která nepoužívá držák přítlačné patky, jako je například kráčejší a quiltovací patka. Pro sejmutí držáku přítlačné patky použijte šroubovák.

### 1 Demontujte přítlačnou patku.

- Další informace naleznete v části „Výměna přítlačné patky“ na straně B-31.

### 2 Pro povolení šroubu držáku přítlačné patky použijte šroubovák.

Otáčejte šroubem směrem k zadní části stroje (proti směru hodinových ručiček).

- Šroub držáku přítlačné patky lze také povolit nebo utáhnout zahnutým (nebo kotoučovitým) šroubovákem.

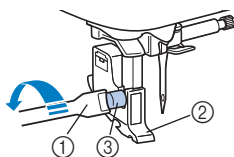

- ① Šroubovák
- ② Držák přítlačné patky
- ③ Šroub držáku přítlačné patky

## ■ Připojení držáku přítlačné patky

### 1 Zvedněte páčku přítlačné patky.

### 2 Vyrovnajte držák přítlačné patky s levou dolní stranou přítlačné tyčky.

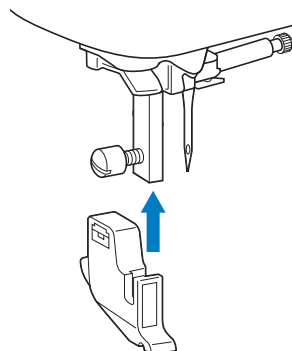

### 3 Držte držák přítlačné patky svou pravou rukou a pak utáhněte šroub pomocí šroubováku v levé ruce.

Otáčejte šroubem směrem k sobě (ve směru hodinových ručiček).

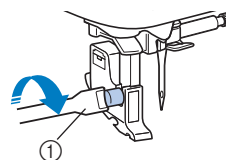

- ① Šroubovák

## UPOZORNĚNÍ

- Ujistěte se, že je šroub držáku přítlačné patky pevně utažen, jinak může držák přítlačné patky vypadnout a jehla do něj může narazit, což může způsobit její ohnutí nebo zlomení.

### Poznámka

- Pokud není držák přítlačné patky správně upevněn, nebude napnutí nitě správné.



# Kapitola 2 ZAČÁTEK ŠITÍ

## Šití

### ⚠ UPOZORNĚNÍ

- Když je stroj v činnosti, věnujte velkou pozornost poloze jehly. Dále nesahejte do prostoru všech pohybujících se součástí, jako je jehla a ovládací kolo, jinak může dojít ke zranění.
- Při šití netahejte nebo netlačte látku příliš silně, jinak může dojít ke zranění nebo se může jehla zlomit.
- Nikdy nepoužívejte ohnuté jehly. Ohnuté jehly se mohou snadno zlomit a způsobit úraz.
- Ujistěte se, že jehla nenarazí do zdrhovacích kolíků, jinak může dojít k ohnutí nebo zlomení jehly.

### Metody volby stehu

Steh můžete zvolit pomocí následujících dostupných metod.

Vzory stehů můžete zvolit buď prostřednictvím přímého výběru (stisknutím tlačítka přiřazeného specifickému stehu), nebo číselného výběru (zadáním čísla vzoru stehu).

Podrobné informace o typech dostupných stehů naleznete ve stručné referenční příručce.

#### ■ Přímý výběr

Pro přímou volbu jsou níže uvedeny dva režimy stehu.

Každým stisknutím tlačítka přepínáte mezi režimy.

#### Předvolba užitečného stehu

- Nejpoužívanější užitečné stehy jsou přiřazeny k číselným tlačítkům. Stehy můžete jednoduše vybrat stisknutím přiřazeného tlačítka. Další informace naleznete v části „Předvolba užitečných stehů“ na straně B-52.

#### Uložené vzory

- Často používané vzory a kombinace vzorů můžete uložit do paměti stroje a pomocí tlačítka (tlačítko předvolby užitečného stehu / uloženého vzoru) a numerických tlačítek je snadno vyvolat.

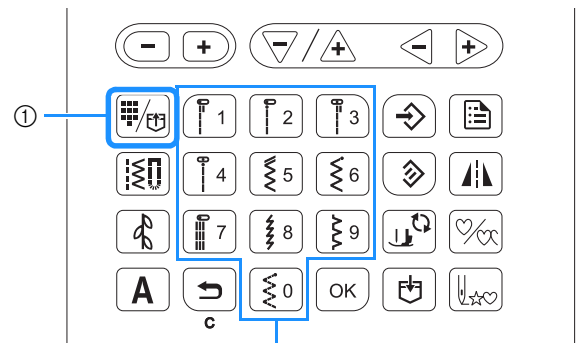

- ① Tlačítko předvolby užitečného stehu / uloženého vzoru
- ② Numerická tlačítka

#### ■ Volba čísla

Po stisknutí tlačítka (tlačítko užitečného stehu), (tlačítko dekorativního stehu) nebo **A** (tlačítko znakového stehu) pro výběr režimu stehu zadejte pomocí číselných tlačítek číslo požadovaného stehu.

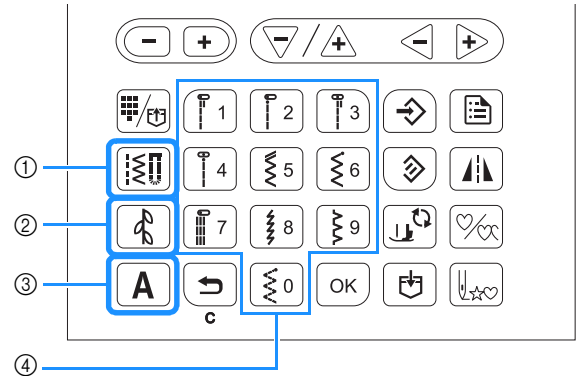

- ① Tlačítko užitečného stehu
- ② Tlačítko dekorativního stehu
- ③ Tlačítko znakového stehu
- ④ Numerická tlačítka

#### Užitkové stehy

Existují různé užitečné stehy, které zahrnují rovné stehy, overlockové stehy a stehy pro knoflíkovou díрку.

#### Dekorativní stehy

Existují tři režimy dekorativních stehů: režim dekorativního stehu 1 , režim dekorativního stehu 2 a režim dekorativního stehu 3 .

□ **A** Znakové stehy

Existuje pět režimů znakových stehů: režim gotického fontu **AB**, režim fontu rukopisu **AE**, režim fontu obrysu **AE**, režim azbukového fontu **AE** a režim japonského fontu **あい**.

## Výběr vzoru stehu

### ■ Výběr užitečného stehu

**1** Stiskněte tlačítko .

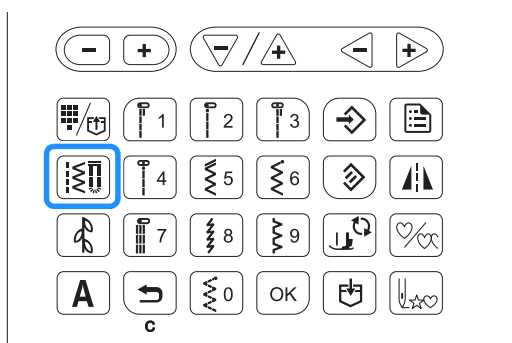

→ V levém horním rohu LCD obrazovky se zobrazí ikona .

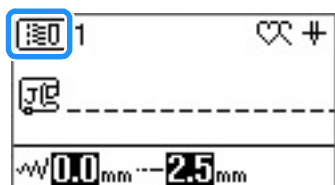

**2** Pomocí číselných tlačítek zadejte číslo požadovaného stehu.

- Čísla jednotlivých stehů naleznete v části „Tabulka nastavení stehů“ na straně B-46 nebo ve stručné referenční příručce.
- Stehy 01 až 09 můžete vybrat také pomocí numerických tlačítek zadáním jednociferného čísla a stisknutím tlačítka **OK**.
- Při nesprávném zadání jednociferného čísla stisknutím tlačítka **C** vymažte zadané číslo.

→ Vybraný steh se zobrazí na LCD obrazovce.

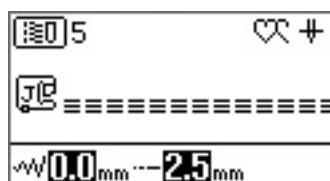

### ■ Výběr z přednastavených užitečných vzorů

Protože k numerickým tlačítkům byly přiřazeny různé stehy, lze je vybrat jednoduše stisknutím přiřazeného numerického tlačítka.

**1** Ujistěte se, že se v levém horním rohu obrazovky zobrazí ikona .

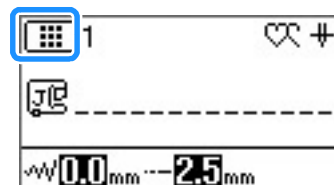

Pokud se zobrazí jiná ikona, stiskněte tlačítko .

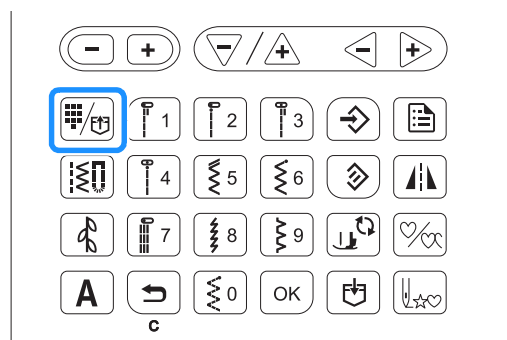

**2** Stiskněte numerické tlačítko, na kterém je natištěn požadovaný steh.

### ■ Výběr znakového/dekorativního stehu

Po nezbytném počtu stisknutí tlačítka  nebo **A** na ovládacím panelu zadejte číslo.

## Šití stehu

- 1 ZAPNĚTE hlavní vypínač a stiskněte tlačítko  (tlačítko polohování jehly) pro zvednutí jehly.
- 2 Pomocí výše uvedeného postupu „Výběr vzoru stehu“ vyberte požadovaný steh.
- 3 V případě nutnosti zvolte nastavení automatického zesilujícího/opačného stehu a upravte délku stehu, atd.
  - Podrobnosti o nastavení šířky a délky stehu viz „Nastavení šířky stehu“ na straně B-39 a „Nastavení délky stehu“ na straně B-39.



### Poznámka

- Po výběru stehu se na obrazovce zobrazí ikona přítlačné patky, která by měla být použita. Než začnete šít, zkontrolujte, že je připevněna správná přítlačná patka. Pokud je nasazena špatná přítlačná patka, vypněte stroj, připevněte správnou přítlačnou patku, stroj znovu zapněte a pak znovu zvolte požadovaný steh.

- 4 Instalace přítlačné patky.
  - Podrobnosti o výměně přítlačné patky viz „Výměna přítlačné patky“ na straně B-31.

## ⚠ UPOZORNĚNÍ

- Vždy používejte správnou přítlačnou patku. Je-li použita špatná přítlačná patka, může do ní narazit jehla a ohnout se nebo se zlomit a může dojít ke zranění. Doporučení k přítlačným patkám viz strana B-46.

- 5 Umístěte látku pod přítlačnou patku. Držte látku a nit svou levou rukou a otáčejte ovládacím kolem proti směru hodinových ručiček nebo stiskněte tlačítko  (tlačítko polohování jehly) pro nastavení jehly do polohy začátku šití.

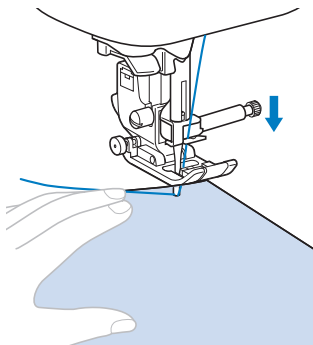

### Doplňkové informace

- Černé tlačítko na levé straně přítlačné patky „J“ by mělo být stisknuto, pouze pokud se látka nepodává, nebo při šití silných švů.

- 6 Spusťte přítlačnou patku. Nemusíte vytahovat nahoru spodní nit.

- 7 Přizpůsobte rychlost šití ovladačem rychlosti šití.

Tento ovladač můžete použít pro nastavení rychlosti šití v jeho průběhu.

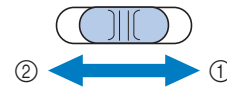

- ① Rychle
- ② Pomalu

- 8 Stiskněte tlačítko „Start/Stop“ pro zahájení šití.

Mírně táhněte látku rukou.

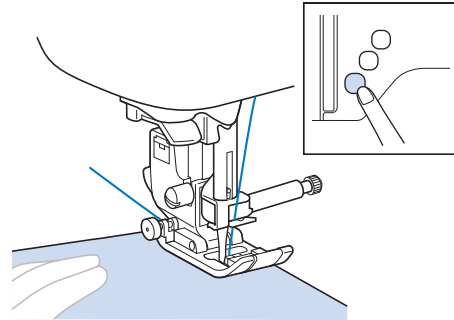

### Doplňkové informace

- Pokud je použit nožní pedál, nelze zahájit šití stisknutím tlačítka „Start/Stop“.

- 9 Znovu stiskněte tlačítko „Start/Stop“ pro zastavení šití.

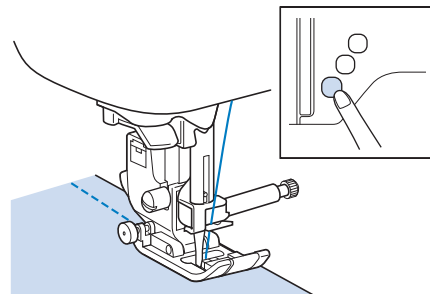

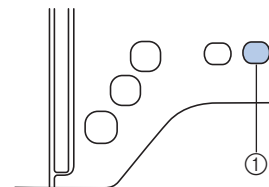

- 10 Stiskněte tlačítko  (tlačítko odstříhovače nitě) pro odstříhnutí vrchní a spodní nitě.



- ① Tlačítko Odstříhovač nitě  
→ Jehla se automaticky vrátí do horní polohy.

## ⚠ UPOZORNĚNÍ

- Po odstříhnutí nití znovu nestlačujte  (tlačítko Odstřihovač nitě). Tím by se mohla nit zamotat, nebo by se mohla zlomit jehla a poškodit stroj.
- Nestlačujte  (tlačítko Odstřihovač nitě), když není ve stroji nasazena látka, nebo během činnosti stroje. Nit se může zamotat a to může způsobit poškození.



### Poznámka

- Při odstřihování nitě, jako je například nylonová jednovláknová niť nebo jiná dekorativní niť, použijte odstřihovač nitě na boční straně stroje.

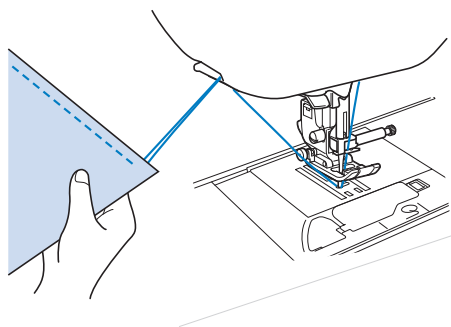

- 11** Pokud se jehla zastavila, zvedněte přítlačnou patku a vytáhněte látku.

### ■ Používání nožního pedálu

Pro zahájení a ukončení šití můžete použít také nožní pedál.

## ⚠ UPOZORNĚNÍ

- Nedovolte, aby se v nožním pedálu nahromadily kousky látky a prach. Mohlo by to způsobit požár, nebo úraz elektrickým proudem.



### Doplňkové informace

- Pokud je použit nožní pedál, nelze zahájit šití stisknutím tlačítka „Start/Stop“.
- Navíjení cívky lze zahájit a ukončit nožním pedálem.

- 1** Vypněte stroj.

- 2** Zasuňte zástrčku nožního pedálu do jejího konektoru na stroji.

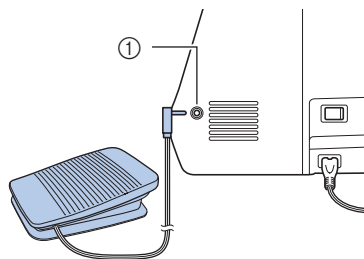

① Konektor nožního pedálu

- 3** Zapněte stroj.

- 4** Pomalu sešlápněte nožní pedál pro zahájení šití.

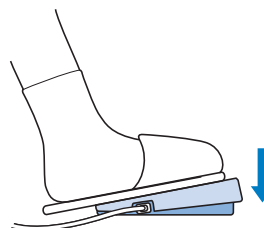



### Doplňkové informace

- Rychlost, nastavená na ovladači rychlosti šití, bude maximální rychlost šití nožního pedálu.

- 5** Uvolněte nožní pedál pro zastavení stroje.

## Šití zesilujících stehů

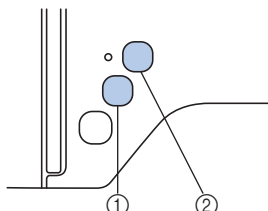

Opačné/zesilující stehy jsou obvykle potřeba na začátku a konci šití. Pro šití opačných/zesilujících stehů můžete použít tlačítko  (tlačítko opačného stehu) (viz „Tabulka nastavení stehů“ ve sloupci „Opačný/zesilující steh“ na strana B-46).

Budete-li držet tlačítko  (tlačítko zesilujícího stehu) stisknuté, stroj v tomto místě vyšije 3 až 5 zesilujících stehů a pak se zastaví.



- ① Tlačítko opačného stehu  
② Tlačítko zesilujícího stehu

Pokud je na obrazovce zvolen automatický zesilující steh, opačné stehy (nebo zesilující stehy) budou šity automaticky na začátku šití při stisknutí tlačítka „Start/Stop“. Stiskněte

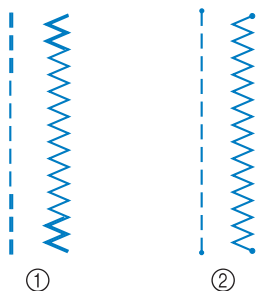

 (tlačítko opačného stehu) nebo  (tlačítko zesilujícího stehu) pro automatické šití opačných nebo zesilujících stehů na konci šití.



- ① Opačný steh  
② Zesilující steh

Činnost, která se vykoná, když je stisknuté tlačítko, se liší podle vybraného vzoru. Viz tabulka v „Automatické zesilující stehování“ na straně B-37.

### Doplnkové informace

- Když držíte stisknuté tlačítko  (tlačítko zesilujícího stehu) při šití znakových/dekorativních vzorů, můžete šití ukončit dokončeným motivem místo ve středovém bodu motivu stehu.
- Zelené světlo v levé části  (tlačítko zesilujícího stehu) se rozsvítí, když stroj šije úplný motiv a automaticky se vypne, když se šití zastaví.

## Automatické zesilující stehování

Po volbě motivu stehu zapněte před šitím funkci automatického zesilujícího stehování a stroj bude automaticky šít zesilující stehy (nebo opačné stehy, podle motivu stehů) na začátku a konci šití. Viz tabulka na strana B-38.

- 1** Vyberte vzor stehu.
- 2** Stiskněte  pro nastavení funkce automatických zesilujících stehů.

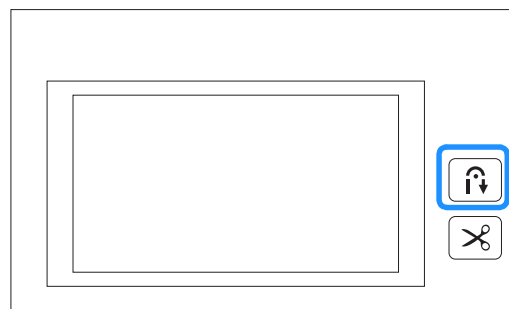

→ Tlačítko svítí.

### Doplnkové informace

- Některé stehy, jako jsou například knoflíkové dírky a pruhové stehy, vyžadují zesilující stehy na začátku šití. Pokud zvolíte jeden z těchto stehů, stroj tuto funkci automaticky zapne (tlačítko se po výběru stehu rozsvítí).

- 3** Umístěte látku do výchozí polohy a začněte šít.

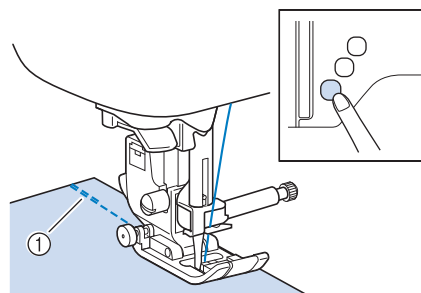

- ① Opačné stehy (nebo zesilující stehy)  
→ Stroj automaticky vyšije opačné stehy (nebo zesilující stehy) a pak bude pokračovat v šití.

### Doplnkové informace

- Když vyberete níže uvedené stehy, bude stroj na začátku stehu automaticky šít opačné stehy.



- Pokud stisknete tlačítko „Start/Stop“ pro pozastavení šití, stiskněte ho znovu pro pokračování. Stroj teď nebude znovu šít opačné/zesilující stehy.

- 4 Stiskněte  (tlačítko opačného stehu) nebo  (tlačítko zesilujícího stehu).

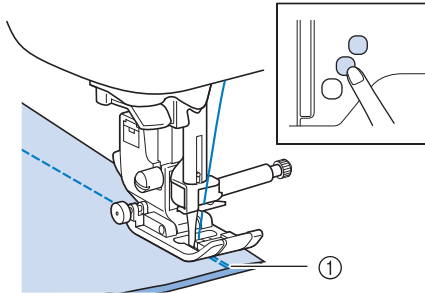

- ① Opačné stehy (nebo zesilující stehy)  
→ Stroj vyšije opačné stehy (nebo zesilující stehy) a zastaví se.





### Doplňkové informace

- Chcete-li vypnout funkci automatických zesilujících stehů, stiskněte tlačítko , aby tlačítko zhaslo.

Činnost, která se vykoná, když je stisknuté tlačítko, se liší podle vybraného vzoru. Podrobnosti o činnosti, která bude vykonána po stisknutí tlačítka, viz následující tabulka.

	Tlačítko opačného stehu 	Tlačítko zesilujícího stehu 
Když není funkce automatických zesilujících stehů aktivní při volbě uživatelských stehů, jako na příkladech zobrazených níže 	Stroj začne šít stehy a opačné stehy šije pouze při stisknutém tlačítku opačného stehu.	Stroj začne šít stehy a vyšije 3 - 5 zesilujících stehů při stisknutém tlačítku zesilujícího stehu.
Když není funkce automatických zesilujících stehů aktivní při volbě uživatelských stehů, jako na příkladech zobrazených níže 	Stroj začne šít stehy a opačné stehy šije pouze při stisknutém tlačítku opačného stehu.*	Stroj začne šít stehy a vyšije 3 - 5 zesilujících stehů při stisknutém tlačítku zesilujícího stehu.
Když je funkce automatických zesilujících stehů aktivní při volbě uživatelských stehů, jako na příkladech zobrazených níže 	Stroj šije několik opačných stehů na začátku a konci šití.	Stroj šije opačné stehy na začátku a zesilující stehy na konci šití.
Když je funkce automatických zesilujících stehů aktivní při volbě uživatelských stehů, jako na příkladech zobrazených níže 	Stroj šije zesilující stehy na začátku a opačné stehy na konci šití.*	Stroj šije zesilující stehy na začátku a konci šití.

	Tlačítko opačného stehu 	Tlačítko zesilujícího stehu 
Když není funkce automatických zesilujících stehů aktivní při volbě znakových/dekorativních stehů	Stroj začne šít a pak šije zesilující stehy při stisknutém tlačítku opačného stehu.	Stroj začne šít na začátku, pak dokončí vzor a šije zesilující stehy na konci šití.
Když je funkce automatických zesilujících stehů aktivní při volbě znakových/dekorativních stehů	Stroj šije zesilující stehy na začátku a šije zesilující stehy při stisknutém tlačítku opačného stehu.	Stroj šije zesilující stehy na začátku, pak dokončí vzor a šije zesilující stehy na konci šití.

- \* Je-li u položky  (priorita zesílení) na obrazovce nastavení nastavena hodnota „ON“, jsou místo opačných stehů šity zesilující stehy.

## Nastavení stehu

Tento stroj je ve výchozím nastavení nastaven pro šířku a délku jednotlivých stehů. Některé stroje jsou ve výchozím nastavení nastaveny také pro napnutí vrchní nitě jednotlivých stehů.

Nicméně nastavení můžete změnit nebo seřadit podle postupu uvedeného v této části.



### Poznámka

- Když dojde k vypnutí stroje nebo volbě jiného stehu před uložením nastavení stehů, nastavení stehů se vrátí na výchozí hodnoty, viz část „Uložení nastavení stehu“ na straně B-41.

## Nastavení šířky stehu

Šířka stehu (šířka cik-cak) může být upravena a steh tak může být širší nebo užší.

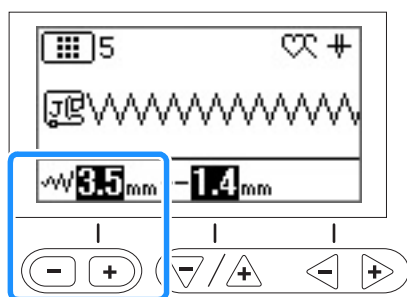

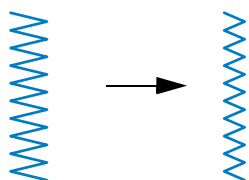

Každé stisknutí tlačítka „-“ steh cik-cak zúží.

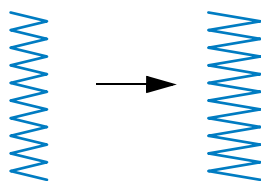

Každé stisknutí tlačítka „+“ steh cik-cak rozšíří.



### Doplňkové informace

- Stiskněte  pro obnovení výchozích hodnot nastavení.
- Pokud byl zvolen rovný steh (levá poloha jehly nebo trojitý elastický steh), změna šířky stehu změní polohu jehly. Zvětšení šířky posune jehlu doprava a zmenšení šířky posune jehlu doleva.
-  znamená, že nastavení nelze upravit.

## UPOZORNĚNÍ

- Po úpravě šířky stehu pomalu otáčejte ovládacím kolem směrem k sobě (proti směru hodinových ručiček) a kontrolujte, že se jehla nedotýká přítlačné patky. Pokud jehla narazí do přítlačné patky, může se ohnout nebo zlomit.

## Nastavení délky stehu

Délku stehu lze upravit a steh tak učinit hrubší (delší) nebo jemnější (kratší).

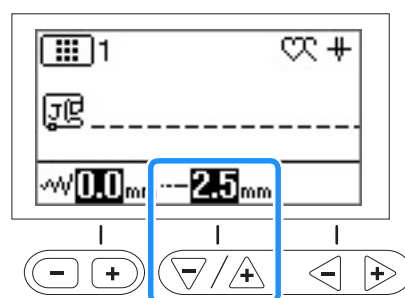

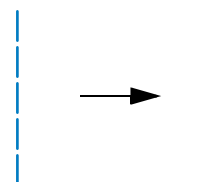

Každé stisknutí tlačítka „-“ učiní steh jemnějším (kratším).

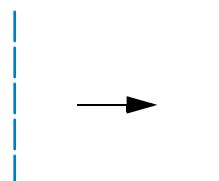

Každé stisknutí tlačítka „+“ učiní steh hrubším (delším).



### Doplňkové informace

- Stiskněte  pro obnovení výchozích hodnot nastavení.
-  znamená, že nastavení nelze upravit.



## Nastavení napnutí nitě

Napnutí nitě může být nutné změnit v závislosti na použité látce a niti.

### ■ Správné napnutí nitě

Vrchní nit a spodní nit by se měly křížit poblíž středu látky. Z lícové strany látky by měla být vidět pouze vrchní nit a z rubu látky by měla být vidět pouze spodní nit.

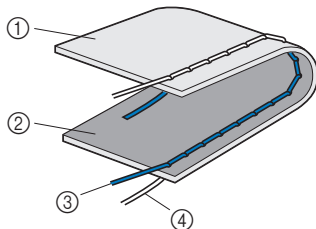

- ① Rub látky
- ② Líc látky
- ③ Vrchní nit
- ④ Spodní nit

### ■ Vrchní nit je příliš napnutá

Pokud je spodní nit vidět z lícové strany látky, je vrchní nit příliš napnutá. Snižte napnutí nitě.



#### Poznámka

- Pokud byla spodní nit nesprávně navléknuta, může být vrchní nit příliš napnutá. V takovém případě viz „Instalace cívky“ na straně B-18 a znovu navlékněte spodní nit.

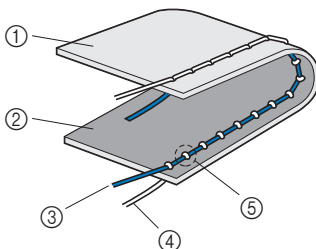

- ① Rub látky
- ② Líc látky
- ③ Vrchní nit
- ④ Spodní nit
- ⑤ Spodní nit je vidět z lícové strany látky.

### ■ Vrchní nit je příliš uvolněná.

Pokud je vrchní nit vidět z rubu látky, je málo napnutá. Zvyšte napnutí nitě.



#### Poznámka

- Pokud byla vrchní nit nesprávně navlečena, může být málo napnutá. V takovém případě viz „Zavedení horní niti“ na straně B-21 a znovu navlékněte vrchní nit.

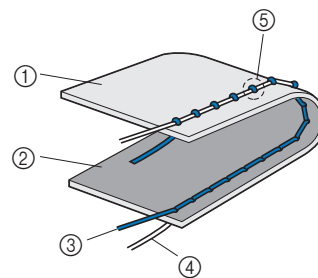

- ① Rub látky
- ② Líc látky
- ③ Vrchní nit
- ④ Spodní nit
- ⑤ Vrchní nit je vidět z rubu látky.



#### Poznámka

- Pokud není vrchní nit správně navlečená nebo není cívka správně nainstalována, nemusí být možné nastavit správné napnutí nitě. Pokud nelze dosáhnout správného napnutí nitě, znovu vrchní nit navlékněte a správně nasadte cívku.

### ■ Seřízení napnutí nitě

**Použití tlačítka pro napnutí nitě (platí pro modely vybavené tlačítkem pro napnutí nitě, viz strana B-8)**

Použijte tlačítka „-“ a „+“.

Při každém stisknutí tlačítka „-“ se použije menší napnutí nitě.

Při každém stisknutí tlačítka „+“ se použije větší napnutí nitě.

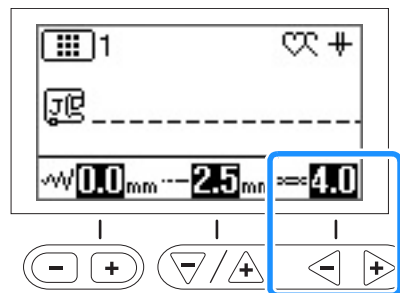

#### Doplňkové informace

- Stiskněte  pro obnovení výchozích hodnot nastavení.

**Použití voliče napnutí nitě (platí pro modely vybavené voličem napnutí nitě, viz strana B-8)**

Zatlačením voliče napnutí nitě doleva se napnutí nitě snižuje.

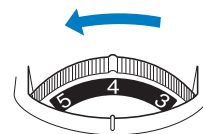



Zatlačením voliče napnutí nitě doprava se napnutí nitě zvyšuje.

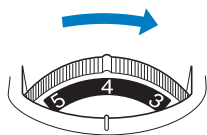





## Uložení nastavení stehu

Pokud si přejete uložit specifické nastavení stehu, aby ho bylo možné použít později, stiskněte  po změně nastavení a nové nastavení bude pro vybraný steh uloženo. Tuto funkci lze použít pouze s uživatelskými stehy.

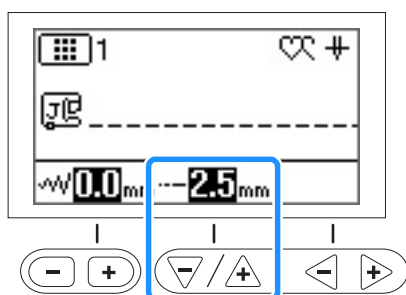
Použití stehu o délce 2,0 mm pro rovný steh



- 1 Vyberte rovný steh.
- 2 Nastavte délku stehu na 2,0 mm.

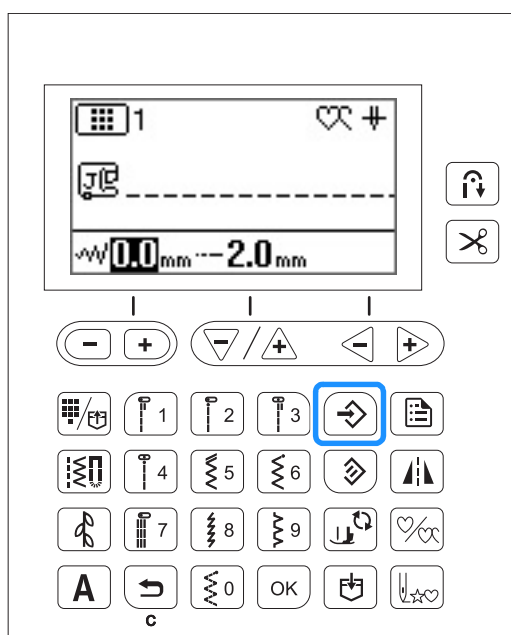

- 3 Stiskněte tlačítko .
  - Pro obnovení výchozího nastavení vybraného vzoru stehu stiskněte tlačítko  a poté .



### Poznámka

- Při příštím zvolení stejného rovného stehu je délka stehu nastavena na 2,0 mm.
- Uloží se jak šířka stehu (šířka cik-cak), tak délka stehu, nejen změněné nastavení. U modelů vybavených tlačítkem pro napínání nitě se uloží také nastavení napnutí horní nitě a to i v případě, že nebylo změněno. Po zvolení stejného vzoru stehu se zobrazí poslední uložené nastavení i tehdy, pokud byl stroj vypnut. Pokud dojde k další změně nastavení, nebo pokud je stisknuto  pro obnovení výchozích hodnot nastavení, není nové nastavení uloženo, dokud není  stisknuto znovu.

I když je stisknuto , nastavení pro naprogramované odstříhnutí nitě a automatické opačné/zesilující stehy nelze resetovat.

## Užitečné funkce

### Automatické odstříhnutí nitě

Stroj lze nastavit na automatické odstříhnutí nitě na konci stehování. Nazývá se to „naprogramované odstříhnutí nitě“. Pokud je nastaveno naprogramované odstříhnutí nitě, jsou nastaveny i automatické opačné/zesilující stehy.



**1 Zapněte stroj.**

**2 Zvolte steh.**

- Podrobnosti o volbě stehu viz „Výběr vzoru stehu“ na straně B-34.

**3 Stiskněte tlačítko .**





→ Rozsvítí se tlačítka  a  a stroj je nastaven na naprogramované odstříhnutí nitě a automatické opačné/zesilující stehy.

- Naprogramované odstříhnutí nitě vypnete stisknutím .

**4 Umístěte látku na místo a jednou stiskněte tlačítko „Start/Stop“.**



→ Po vyšití opačných nebo zesilujících stehů začne šít.

**5 Jakmile dojedete na konec stehování, jednou stiskněte  (tlačítko opačného stehu) nebo  (tlačítko zesilujícího stehu).**

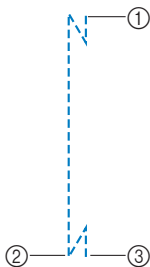

Pokud bylo zvoleno stehování, například knoflíkových dírek a pružových stehů, které zahrnuje zesilující stehy, není tento úkon nutný.

→ Po dokončení opačných nebo zesilujících stehů se stroj zastaví a nit se odřízne.



- 1 Bod, kde bylo stisknuto tlačítko „Start/Stop“.
- 2 Bod, kde bylo stisknuto  (tlačítko opačného stehu) nebo  (tlačítko zesilujícího stehu).
- 3 Zde bude odříznuta nit.

### Doplnkové informace

- Naprogramované odříznutí nebude provedeno, pokud bude během šití stisknuto tlačítko „Start/Stop“. Stiskněte  (tlačítko opačného stehu) nebo  (tlačítko zesilujícího stehu) na konci stehování.
- Pokud dojde k vypnutí napájení, bude naprogramované odříznutí nitě vypnuto.

### Zrcadlení stehů

Je možné šít horizontálně zrcadlené zobrazení stehu (vlevo a vpravo).

**1 Zapněte stroj.**

**2 Zvolte steh.**

- Podrobnosti o volbě stehu viz „Výběr vzoru stehu“ na straně B-34.

**3 Stiskněte tlačítko .**

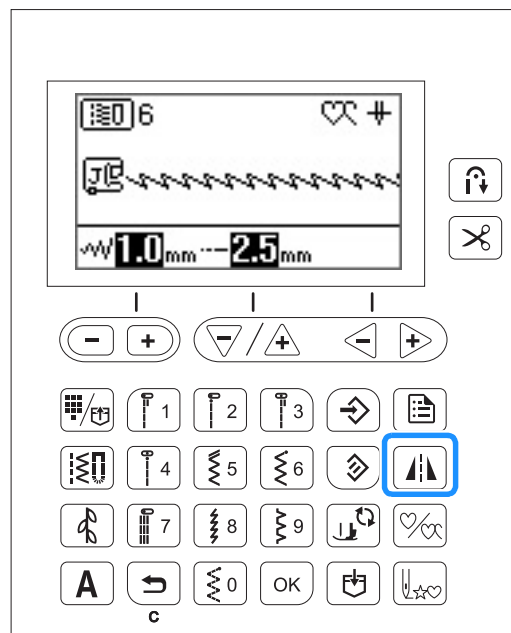

→ Na obrazovce se zobrazí tlačítko  a vzor zobrazený na obrazovce bude zrcadlen.

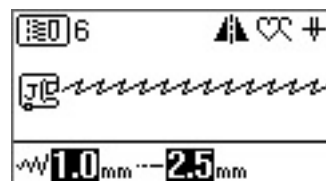

- Pro vypnutí zrcadlení stehů stiskněte znovu tlačítko .

## Doplňkové informace

- V závislosti na vybraném stehu nemusí být zrcadlení k dispozici, například u stehu pro knoflíkovou díрку.
- Po vypnutí stroje se nastavení zrcadlení zruší.

## Seřízení tlaku přítlačné patky

Tlak přítlačné patky (sílu, kterou vyvíjí přítlačná patka na látku) můžete nastavit na obrazovce nastavení. Čím vyšší číslo, tím větší bude tlak. Pro běžné šití nastavte tlak na „3“.

- 1 Na obrazovce nastavení vyberte položku (tlak přítlačné patky).
- 2 Tlak nastavte pomocí tlačítek „-“ a „+“.

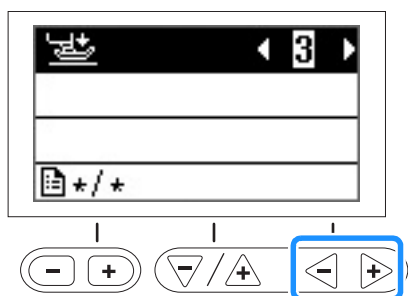

## Automatický systém detekce látky (automatický tlak přítlačné patky)

(platí pro modely vybavené automatickým systémem detekce látky, viz strana B-8)

Během šití se pomocí interního senzoru automaticky detekuje tloušťka látky a tlak přítlačné patky je automaticky upraven, aby se zajistilo plynulé podávání látky. Systém senzoru látky pracuje v průběhu šití neustále. Tato funkce je užitečná pro šití přes silné švy nebo prošívání.

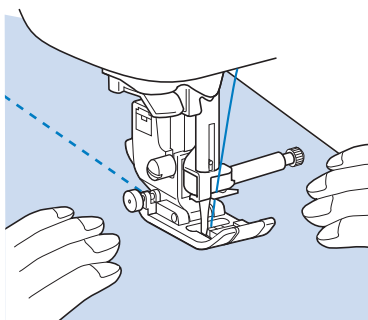
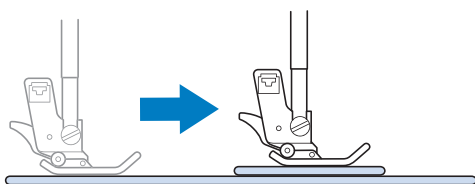

- 1 Na obrazovce nastavení vyberte položku (automatický systém detekce látky).
- 2 Stisknutím tlačítka „-“ nebo „+“ nastavte systém senzoru na hodnotu „ON“.

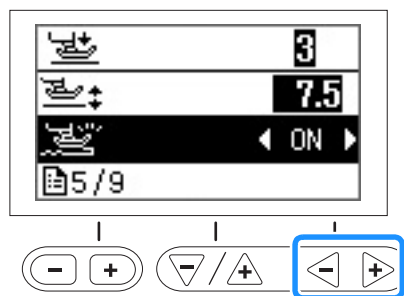

## Otáčení

(platí pro modely vybavené funkcí otáčení, viz strana B-8)

Je-li stisknuto tlačítko otáčení, stroj se zastaví s jehlou spuštěnou (v látce) a po stisknutí tlačítka „Start/Stop“ je přítlačná patka automaticky zvednuta do příslušné výšky. Po opětovném stisknutí tlačítka „Start/Stop“ se přítlačná patka automaticky spustí a šití bude pokračovat. Tato funkce se hodí pro zastavení stroje kvůli otočení látky.

## UPOZORNĚNÍ

- Je-li stisknuto tlačítko otáčení, stroj začne po stisknutí tlačítka „Start/Stop“ nebo sešlápnutí nožního pedálu šít i tehdy, když byla přítlačná patka zvednuta stisknutím tlačítka (tlačítko zvedáče přítlačné patky). Ujistěte se, že vaše ruce nebo jakékoliv předměty nejsou v prostoru jehly, jinak může dojít ke zranění.

## Doplňkové informace

- Když je stisknuto tlačítko otáčení, lze výšku přítlačné patky při zastavení šití změnit podle typu šité látky. Na obrazovce nastavení zvolte položku (výška otáčení). Stisknutím tlačítka „-“ nebo „+“ vyberte jednu ze tří výšek (3,2 mm, 5,0 mm nebo 7,5 mm). Obecně preferované nastavení je 3,2 mm.

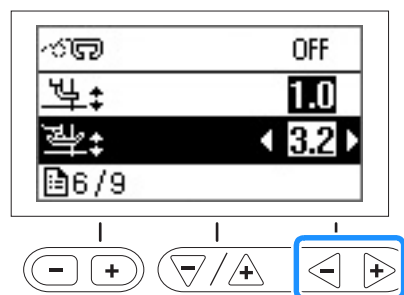



### Poznámka

- Aby bylo možné funkci otáčení použít, musí být položka „↕“ (poloha jehly) na obrazovce nastavení nastavena na dolní polohu. Je-li položka ↕ (poloha jehly) nastavena do zvednuté polohy, nelze tlačítko použít. Funkci otáčení lze používat pouze u stehů, kde je na obrazovce uvedena přítláčná patka J nebo N. Je-li vybrán jiný steh, není tlačítko k dispozici.
- Použijte (tlačítko zvedáče přítláčné patky) a ujistěte se, že je přítláčná patka spuštěna, pak stiskněte tlačítko „Start/Stop“ pro pokračování v šití.
- Je-li stisknuto tlačítko otáčení, nelze na obrazovce nastavení změnit nastavení položky (výška přítláčné patky).

1 Zvolte steh.

2 Pro volbu funkce otáčení stiskněte tlačítko .



→ Tlačítko svítí.

3 Položte látku pod přítláčnou patku s jehlou ve výchozím bodu stehování, spusťte přítláčnou patku a pak stiskněte tlačítko „Start/Stop“. Stroj začne šít.

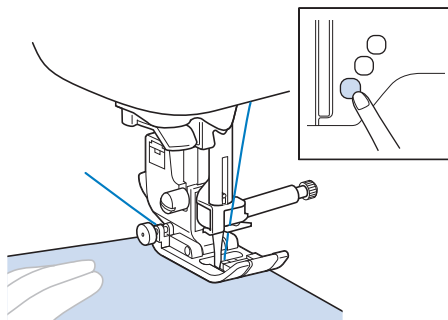

### Doplňkové informace

- Pokud stisknete tlačítko „Start/Stop“ pro pozastavení šití, stiskněte ho znovu pro pokračování, opačné stehy (nebo zesilující stehy) nebudou šity.

4 Stiskněte tlačítko „Start/Stop“ pro zastavení stroje v místě, kde se mění směr šití.

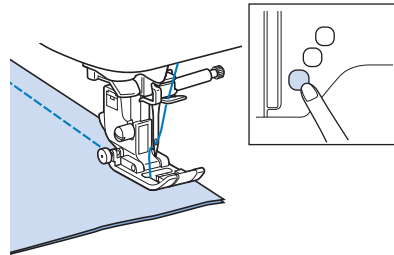

→ Stroj se zastaví s jehlou v látce a přítláčná patka se zvedne.

5 Otočte látku a pak stiskněte tlačítko „Start/Stop“.

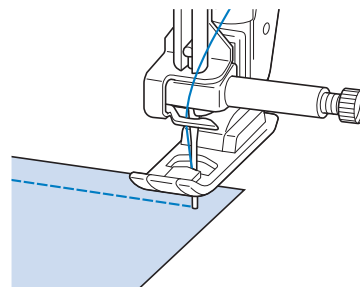

→ Přítláčná patka se automaticky spustí a šití bude pokračovat.

## Šití s režimem volného pohybu

(platí pro modely vybavené režimem volného pohybu, viz strana B-8)

V režimu volného pohybu je přítláčná patka zvednuta do nezbytné výšky pro šití s volným pohybem. Při začátku šití vnitřní senzor detekuje tloušťku látky a quiltovací patka je zvednuta do výšky nastavené v obrazovce nastavení stroje.

V režimu volného pohybu spusťte podávací palec (pomocí spínače podávacích palců), aby bylo možné látkou volně pohybovat v jakémkoliv směru.

### Nastavení stroje do režimu volného pohybu

1 Vyberte vzor stehu.

2 Na obrazovce nastavení zvolte položku (volný pohyb).

3 Stisknutím tlačítka „-“ nebo „+“ nastavte režim volného pohybu na hodnotu „ON“.

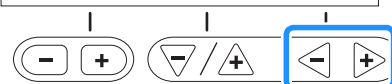
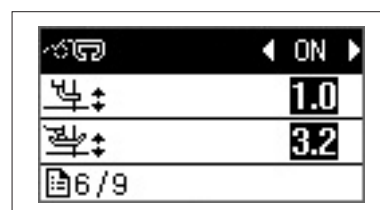

## ⚠ UPOZORNĚNÍ

- Při volném prošívání regulujte rychlost podávání látky tak, aby odpovídala rychlosti šití. Pokud se látka pohybuje rychleji, než je rychlost šití, může se zlomit jehla, nebo může dojít k jinému poškození.

### ■ Nastavení výšky přítlačné patky volného pohybu

- 1 Na obrazovce nastavení zvolte položku  (výška patky volného pohybu).
- 2 Stisknutím tlačítka „-“ nebo „+“ nastavte výšku, do jaké je quiltovací patka zvedána nad látku.
  - Pro usnadnění šití zvyšte nastavení stisknutím „+“, například při šití velmi elastické látky.

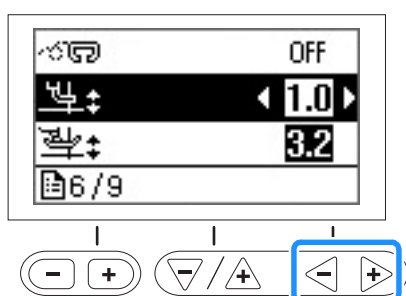

### 📖 Doplnkové informace

- Aby šití probíhalo s vyváženým napnutím, může být nutné upravit napnutí vrchní nitě. Další informace naleznete v části „Nastavení napnutí nitě“ na straně B-40. Vyzkoušejte na vzorku prošívané látky.

### Zvyšování a zvedání přítlačné patky bez použití rukou

Pomocí kolenní páky můžete zvednout a spustit přítlačnou patku svým kolenem a mít tak obě ruce volné pro manipulaci s látkou.



### ■ Instalace kolenní páky

- 1 Vypněte stroj.
- 2 Zasuňte kolenní páku do montážní drážky v pravém dolním rohu přední strany stroje.
 

Vyrovnejte západky kolenní páky se zářezy v montážní drážce a zasuňte kolenní páku co nejdál.

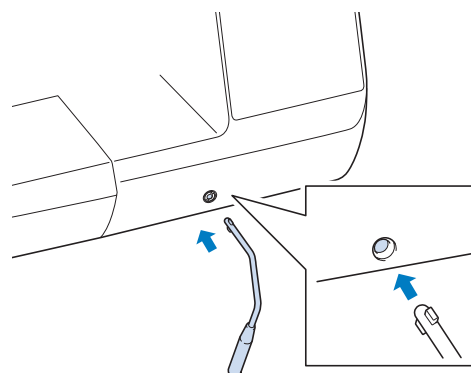

### Poznámka

- Pokud není kolenní páka úplně zasunuta do montážní drážky, může při činnosti stroje vypadnout.

### ■ Použití kolenní páky

- 1 Zastavte stroj.
  - Nepoužívejte kolenní páku, když je stroj v provozu.
- 2 Kolenem zatlačte kolenní páku doprava.
 

Držte kolenní páku svým kolenem vpravo.

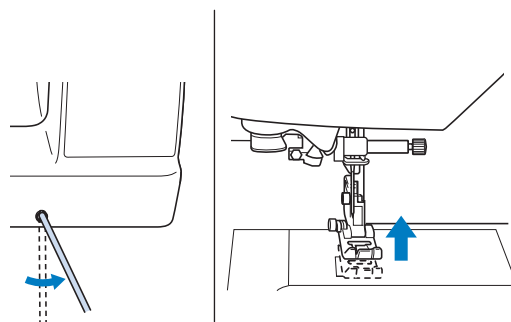

→ Přítlačná patka se zvedne.

- 3 Uvolněte kolenní páku.
 

→ Přítlačná patka je spuštěna.

## ⚠ UPOZORNĚNÍ

- Při šití mějte koleno stranou kolenní páky. Zatlačení na kolenní páku, když je stroj v činnosti, může způsobit zlomení jehly nebo poškození stroje.

## Tabulka nastavení stehů

V následující tabulce je pro užitkové stehy uvedeno jejich použití, délky a šířky stehu, a zda lze použít dvoujehly. Tabulka platí pro několik modelů (model 3, 2 a 1). Model svého stroje zjistíte ve stručné referenční příručce.

\*1 Vzory natištěné na numerických tlačítkách stroje lze volit přímo. Další informace naleznete v části „Předvolba užitkových stehů“ na straně B-52.

\*2 Pro volné prošívání použijte otevřenou patku na volné quiltování „O“ (u některých modelů prodávána samostatně).

\*3 Je-li stisknuto tlačítko  (tlačítko automatického opačného/zesilujícího stehu), začne steh zesilujícím stehem.

Je-li u položky  (priorita zesílení) na obrazovce nastavení nastavena hodnota „ON“, stroj bude šít na konci stehů zesilující stehy a poté se zastaví.

\*4 Pro volné prošívání použijte quiltovací patku pro volné prošívání „C“ (u některých modelů prodávána samostatně) nebo otevřenou patku na volné quiltování „O“ (u některých modelů prodávána samostatně).



### Poznámka

- Když používáte krácející patku, nešijte opačným stehováním.

Steh			Název stehu	Přítlačná patka	Použití	Šířka stehu	Délka stehu	Dvoujehla	Opačné/ zesilující stehy	Krácející patka
	Model 3, 2	Model 1				[mm (palce)]	[mm (palce)]			
	Číslo stehu					Auto. Manuál	Auto. Manuál			
	01*1	01*1	<b>Rovný steh (levý)</b>	J*2	Obecné šití, záhyby, pintuck, atd.	<b>0,0 (0)</b> 0,0 - 7,0 (0 - 1/4)	<b>2,5 (3/32)</b> 0,2 - 5,0 (1/64 - 3/16)	OK (J)	Opačný	NE
	02*1	02*1	<b>Rovný steh (levý)</b>	J*2	Obecné šití, záhyby, pintuck, atd.	<b>0,0 (0)</b> 0,0 - 7,0 (0 - 1/4)	<b>2,5 (3/32)</b> 0,2 - 5,0 (1/64 - 3/16)	OK (J)	Opačný steh*3	OK
	03*1	03*1	<b>Rovný steh (střední)</b>	J*2	Obecné šití, záhyby, pintuck, atd.	<b>3,5 (1/8)</b> 0,0 - 7,0 (0 - 1/4)	<b>2,5 (3/32)</b> 0,2 - 5,0 (1/64 - 3/16)	OK (J)	Opačný	NE
	04*1	04*1	<b>Rovný steh (střední)</b>	J*2	Obecné šití, záhyby, pintuck, atd.	<b>3,5 (1/8)</b> 0,0 - 7,0 (0 - 1/4)	<b>2,5 (3/32)</b> 0,2 - 5,0 (1/64 - 3/16)	OK (J)	Opačný steh*3	NE
	05*1	05*1	<b>Trojnásobný elastický steh</b>	J*2	Obecné šití pro zesilující a dekorativní horní stehy	<b>0,0 (0)</b> 0,0 - 7,0 (0 - 1/4)	<b>2,5 (3/32)</b> 0,4 - 5,0 (1/64 - 3/16)	OK (J)	Zesilující	NE
	06*1	06*1	<b>Stonkový steh</b>	J*2	Zesílené stehy, šití a dekorativní použití	<b>1,0 (1/16)</b> 0,0 - 7,0 (0 - 1/4)	<b>2,5 (3/32)</b> 0,4 - 5,0 (1/64 - 3/16)	OK (J)	Zesilující	NE
	07	-	<b>Dekoratивní steh</b>	N*2	Dekoratивní stehy, horní stehování	<b>0,0 (0)</b> 0,0 - 7,0 (0 - 1/4)	<b>2,5 (3/32)</b> 0,4 - 5,0 (1/64 - 3/16)	OK (J)	Zesilující	NE
	08	07	<b>Zdrhovací steh</b>	J*2	Stehování	<b>0,0 (0)</b> 0,0 - 7,0 (0 - 1/4)	<b>20 (3/4)</b> 5 - 30 (3/16 - 1-3/16)	NE	Zesilující	NE
	09*1	08*1	<b>Steh cik-cak</b>	J*2	Overlockování, vyšívání.	<b>3,5 (1/8)</b> 0,0 - 7,0 (0 - 1/4)	<b>1,4 (1/16)</b> 0,0 - 5,0 (0 - 3/16)	OK (J)	Opačný	NE
	10*1	09*1	<b>Steh cik-cak</b>	J*2	Overlockování, vyšívání.	<b>3,5 (1/8)</b> 0,0 - 7,0 (0 - 1/4)	<b>1,4 (1/16)</b> 0,0 - 5,0 (0 - 3/16)	OK (J)	Opačný steh*3	NE
	11	10	<b>Steh cik-cak (pravý)</b>	J*2	Začátek z pravé polohy jehly, šití cik-cak vlevo.	<b>3,5 (1/8)</b> 2,5 - 5,0 (3/32 - 3/16)	<b>1,4 (1/16)</b> 0,3 - 5,0 (1/64 - 3/16)	OK (J)	Opačný steh*3	OK
	12	-	<b>Steh cik-cak (levý)</b>	J*2	Začátek z levé polohy jehly, šití cik-cak vpravo.	<b>3,5 (1/8)</b> 2,5 - 5,0 (3/32 - 3/16)	<b>1,4 (1/16)</b> 0,3 - 5,0 (1/64 - 3/16)	OK (J)	Opačný steh*3	NE
	13	11	<b>2 kroky elastický steh cik-cak</b>	J*2	Overlockování (látky se střední hmotností a strečové látky), stužka a elastické pásky	<b>5,0 (3/16)</b> 0,0 - 7,0 (0 - 1/4)	<b>1,0 (1/16)</b> 0,2 - 5,0 (1/64 - 3/16)	OK (J)	Opačný steh*3	OK



Steh			Název stehu	Přítlačná patka	Použití	Šířka stehu [mm (palce)]		Dvoujehla	Opačný/zesilující stehy	Kráčející patka
	Model 3, 2	Model 1				Auto. Manuál	Auto. Manuál			
	Číslo stehu									
	14*1	12*1	<b>3 kroky elastický steh cik-cak</b>	J*2	Overlockování (látky se střední a velkou hmotností a strečové látky), stužka a elastické pásky	<b>5,0 (3/16)</b> 0,0 - 7,0 (0 - 1/4)	<b>1,0 (1/16)</b> 0,2 - 5,0 (1/64 - 3/16)	OK (J)	Opačný steh*3	NE
	15*1	13*1	<b>Overlockový steh</b>	G	Zesilování lehkých a středně těžkých látek	<b>3,5 (1/8)</b> 2,5 - 5,0 (3/32 - 3/16)	<b>2,0 (1/16)</b> 0,4 - 5,0 (1/64 - 3/16)	NE	Zesilující	NE
	16	14	<b>Overlockový steh</b>	G	Zesilování látek s velkou hmotností	<b>5,0 (3/16)</b> 2,5 - 5,0 (3/32 - 3/16)	<b>2,5 (3/32)</b> 0,4 - 5,0 (1/64 - 3/16)	NE	Zesilující	NE
	17	15	<b>Overlockový steh</b>	G	Zesilování látek se střední a velkou hmotností a snadno třepivých látek nebo dekorativní stehování.	<b>5,0 (3/16)</b> 3,5 - 5,0 (1/8 - 3/16)	<b>2,5 (3/32)</b> 0,4 - 5,0 (1/64 - 3/16)	NE	Zesilující	NE
	18	16	<b>Overlockový steh</b>	J*2	Zesílené švy na strečových látkách	<b>5,0 (3/16)</b> 0,0 - 7,0 (0 - 1/4)	<b>2,5 (3/32)</b> 0,4 - 5,0 (1/64 - 3/16)	OK (J)	Zesilující	NE
	19	17	<b>Overlockový steh</b>	J*2	Zesilování středně těžkých strečových látek a těžkých látek, dekorativní stehování	<b>5,0 (3/16)</b> 0,0 - 7,0 (0 - 1/4)	<b>2,5 (3/32)</b> 0,4 - 5,0 (1/64 - 3/16)	OK (J)	Zesilující	NE
	20	18	<b>Overlockový steh</b>	J*2	Zesilování strečové látky nebo dekorativní stehování	<b>4,0 (3/16)</b> 0,0 - 7,0 (0 - 1/4)	<b>4,0 (3/16)</b> 0,4 - 5,0 (1/64 - 3/16)	OK (J)	Zesilující	NE
	21	19	<b>Overlockový steh</b>	J*2	Strečový pletený šev	<b>5,0 (3/16)</b> 0,0 - 7,0 (0 - 1/4)	<b>4,0 (3/16)</b> 0,4 - 5,0 (1/64 - 3/16)	NE	Zesilující	NE
	22	-	<b>Jednoduchý kosočtverečný overlockový steh</b>	J*2	Zesílení a sešívání strečové látky	<b>6,0 (15/64)</b> 0,0 - 7,0 (0 - 1/4)	<b>3,0 (1/8)</b> 0,4 - 5,0 (1/64 - 3/16)	OK (J)	Zesilující	NE
	23	-	<b>Jednoduchý kosočtverečný overlockový steh</b>	J*2	Zesilování strečové látky	<b>6,0 (15/64)</b> 0,0 - 7,0 (0 - 1/4)	<b>1,8 (1/16)</b> 0,4 - 5,0 (1/64 - 3/16)	OK (J)	Zesilující	NE
	24	20	<b>S bočním odštrihovačem</b>	S	Rovný steh při odštrihování látky	<b>0,0 (0)</b> 0,0 - 2,5 (0 - 3/32)	<b>2,5 (3/32)</b> 0,2 - 5,0 (1/64 - 3/16)	NE	Zesilující	NE
	25	21	<b>S bočním odštrihovačem</b>	S	Steh cik-cak při odštrihování látky	<b>3,5 (1/8)</b> 3,5 - 5,0 (1/8 - 3/16)	<b>1,4 (1/16)</b> 0,0 - 5,0 (0 - 3/16)	NE	Zesilující	NE
	26	22	<b>S bočním odštrihovačem</b>	S	Overlockový steh při odštrihování látky	<b>3,5 (1/8)</b> 3,5 - 5,0 (1/8 - 3/16)	<b>2,0 (1/16)</b> 0,4 - 5,0 (1/64 - 3/16)	NE	Zesilující	NE
	27	23	<b>S bočním odštrihovačem</b>	S	Overlockový steh při odštrihování látky	<b>5,0 (3/16)</b> 3,5 - 5,0 (1/8 - 3/16)	<b>2,5 (3/32)</b> 0,4 - 5,0 (1/64 - 3/16)	NE	Zesilující	NE
	28	24	<b>S bočním odštrihovačem</b>	S	Overlockový steh při odštrihování látky	<b>5,0 (3/16)</b> 3,5 - 5,0 (1/8 - 3/16)	<b>2,5 (3/32)</b> 0,4 - 5,0 (1/64 - 3/16)	NE	Zesilující	NE
	29	25	<b>Vyspravovací steh (pravý)</b>	J*2	Vyspravování/látání, dovolený zbytkový šev 6,5 mm (cca 1/4 palce)	<b>5,5 (7/32)</b> 0,0 - 7,0 (0 - 1/4)	<b>2,0 (1/16)</b> 0,2 - 5,0 (1/64 - 3/16)	NE	Opačný steh*3	NE
	30	26	<b>Vyspravovací steh (střední)</b>	J*4	Vyspravování/látání	—	<b>2,0 (1/16)</b> 0,2 - 5,0 (1/64 - 3/16)	NE	Opačný steh*3	NE
	31	-	<b>Vyspravovací steh (levý)</b>	J*2	Vyspravování/látání, dovolený zbytkový šev 6,5 mm (cca 1/4 palce)	<b>1,5 (1/16)</b> 0,0 - 7,0 (0 - 1/4)	<b>2,0 (1/16)</b> 0,2 - 5,0 (1/64 - 3/16)	NE	Opačný steh*3	OK

Steh			Název stehu	Přítlačná patka	Použití	Šířka stehu [mm (palce)]	Délka stehu [mm (palce)]	Dvoujehla	Opačné/zesilující stehy	Kráčející patka
	Model 3, 2	Model 1				Auto. Manuál	Auto. Manuál			
	Číslo stehu									
	32	27	<b>Prošivací steh s ručním vzhledem</b>	J*2	Prošivací steh vypadající jako šitý rukou	<b>0,0 (0)</b> 0,0 - 7,0 (0 - 1/4)	<b>2,5 (3/32)</b> 0,4 - 5,0 (1/64 - 3/16)	NE	Zesilující	NE
	33	28	<b>Prošivací nášivkový cik-cak steh</b>	J*2	Steh cik-cak pro prošívání a šití nášivek	<b>3,5 (1/8)</b> 0,0 - 7,0 (0 - 1/4)	<b>1,4 (1/16)</b> 0,0 - 5,0 (0 - 3/16)	NE	Opačný steh*3	OK
	34	29	<b>Prošivací nášivkový steh</b>	J*2	Prošivací steh pro neviditelné nášivky nebo připevňovací vazbu	<b>1,5 (1/16)</b> 0,0 - 7,0 (0 - 1/4)	<b>1,8 (1/16)</b> 0,4 - 5,0 (1/64 - 3/16)	NE	Zesilující	NE
	35	30	<b>Prošivací tečkovací steh</b>	J*2	Prošívání pozadí	<b>7,0 (1/4)</b> 0,0 - 7,0 (0 - 1/4)	<b>1,6 (1/16)</b> 0,4 - 5,0 (1/64 - 3/16)	NE	Zesilující	NE
	36	31	<b>Zakrytý obrubní steh</b>	R	Obrubování tkaných látek	<b>00</b> 3← - →3	<b>2,0 (1/16)</b> 0,4 - 5,0 (1/64 - 3/16)	NE	Zesilující	NE
	37	32	<b>Zakrytý obrubní elastický steh</b>	R	Obrubování strečové látky	<b>00</b> 3← - →3	<b>2,0 (1/16)</b> 0,4 - 5,0 (1/64 - 3/16)	NE	Zesilující	NE
	38	33	<b>Obrubový steh</b>	J	Nášivky, dekorativní obrubový steh	<b>3,5 (1/8)</b> 0,0 - 7,0 (0 - 1/4)	<b>2,5 (3/32)</b> 0,4 - 5,0 (1/64 - 3/16)	OK (J)	Zesilující	NE
	39	34	<b>Vzorový záložkový hranový steh</b>	J*2	Začišťování hran záložek na látkách	<b>4,0 (3/16)</b> 0,0 - 7,0 (0 - 1/4)	<b>2,5 (3/32)</b> 0,2 - 5,0 (1/64 - 3/16)	OK (J)	Zesilující	NE
	40	35	<b>Saténový vroubkovaný steh</b>	N*2	Dekorace límečku blůzy, hran kapesníků	<b>5,0 (3/16)</b> 0,0 - 7,0 (0 - 1/4)	<b>0,5 (1/32)</b> 0,1 - 5,0 (1/64 - 3/16)	OK (J)	Zesilující	NE
	41	-	<b>Vroubkovaný steh</b>	N*2	Dekorace límečku blůzy, hran kapesníků	<b>7,0 (1/4)</b> 0,0 - 7,0 (0 - 1/4)	<b>1,4 (1/16)</b> 0,4 - 5,0 (1/64 - 3/16)	NE	Zesilující	NE
	42	36	<b>Látací spojovací steh</b>	J*2	Látací stehy, dekorativní stehy	<b>4,0 (3/16)</b> 0,0 - 7,0 (0 - 1/4)	<b>1,2 (1/16)</b> 0,2 - 5,0 (1/64 - 3/16)	OK (J)	Zesilující	NE
	43	37	<b>Látací dvojitý overlockový steh</b>	J*2	Látací stehy, dekorativní stehy	<b>5,0 (3/16)</b> 0,0 - 7,0 (0 - 1/4)	<b>2,5 (3/32)</b> 0,4 - 5,0 (1/64 - 3/16)	OK (J)	Zesilující	NE
	44	38	<b>Plochý steh</b>	J*2	Dekorativní stehy, přišívání šňůr a ploché vyšívání	<b>5,0 (3/16)</b> 0,0 - 7,0 (0 - 1/4)	<b>1,2 (1/16)</b> 0,2 - 5,0 (1/64 - 3/16)	OK (J)	Zesilující	NE
	45	39	<b>Vrapový steh</b>	J*2	Vyšívání přes vrapy, dekorativní stehy	<b>5,0 (3/16)</b> 0,0 - 7,0 (0 - 1/4)	<b>1,6 (1/16)</b> 0,4 - 5,0 (1/64 - 3/16)	OK (J)	Zesilující	NE
	46	40	<b>Pérový steh</b>	J*2	Svazky, dekorativní stehy	<b>5,0 (3/16)</b> 0,0 - 7,0 (0 - 1/4)	<b>2,5 (3/32)</b> 0,4 - 5,0 (1/64 - 3/16)	OK (J)	Zesilující	NE
	47	41	<b>Svazkový příčný steh</b>	J*2	Svazky, přemosťování a dekorativní stehy	<b>5,0 (3/16)</b> 0,0 - 7,0 (0 - 1/4)	<b>2,5 (3/32)</b> 0,4 - 5,0 (1/64 - 3/16)	OK (J)	Zesilující	NE
	48	42	<b>Steh pro připevnění stužky</b>	J*2	Připevnění stužky ke švu ve strečové látce	<b>4,0 (3/16)</b> 0,0 - 7,0 (0 - 1/4)	<b>1,0 (1/16)</b> 0,2 - 5,0 (1/64 - 3/16)	OK (J)	Zesilující	NE
	49	43	<b>Žebříkový steh</b>	J*2	Dekorativní stehování	<b>4,0 (3/16)</b> 0,0 - 7,0 (0 - 1/4)	<b>3,0 (1/8)</b> 0,4 - 5,0 (1/64 - 3/16)	NE	Zesilující	NE
	50	44	<b>Klikatý navazující steh</b>	J*2	Dekorativní horní stehy	<b>4,0 (3/16)</b> 0,0 - 7,0 (0 - 1/4)	<b>2,5 (3/32)</b> 0,4 - 5,0 (1/64 - 3/16)	OK (J)	Zesilující	NE
	51	45	<b>Dekorativní steh</b>	J*2	Dekorativní stehování	<b>5,5 (7/32)</b> 0,0 - 7,0 (0 - 1/4)	<b>1,6 (1/16)</b> 0,4 - 5,0 (1/64 - 3/16)	OK (J)	Zesilující	NE



Steh			Název stehu	Přítlačná patka	Použití	Šířka stehu [mm (palce)]	Délka stehu [mm (palce)]	Dvoujehla	Opačné/ zesilující stehy	Kráčející patka
	Model 3, 2	Model 1				Auto. Manuál	Auto. Manuál			
	Číslo stehu									
	52	46	<b>Vlnitý steh</b>	N <sup>2</sup>	Dekoratívni stehování a elastické přišívání	<b>5,0 (3/16)</b> 0,0 - 7,0 (0 - 1/4)	<b>1,0 (1/16)</b> 0,2 - 5,0 (1/64 - 3/16)	OK (J)	Zesilující	NE
	53	-	<b>Dekoratívni steh</b>	N <sup>2</sup>	Dekoratívni stehování a našívání	<b>6,0 (15/64)</b> 0,0 - 7,0 (0 - 1/4)	<b>1,0 (1/16)</b> 0,2 - 5,0 (1/64 - 3/16)	OK (J)	Zesilující	NE
	54	-	<b>Dekoratívni tečkovací steh</b>	N <sup>2</sup>	Dekoratívni stehování	<b>7,0 (1/4)</b> 0,0 - 7,0 (0 - 1/4)	<b>1,6 (1/16)</b> 0,4 - 5,0 (1/64 - 3/16)	NE	Zesilující	NE
	55	-	<b>Dutý steh</b>	N <sup>2</sup>	Dekoratívni lemy, trojitý rovný vlevo	<b>1,0 (1/16)</b> 0,0 - 7,0 (0 - 1/4)	<b>2,5 (3/32)</b> 0,4 - 5,0 (1/64 - 3/16)	OK (J)	Zesilující	NE
	56	-	<b>Dutý steh</b>	N <sup>2</sup>	Dekoratívni lemy, trojitý rovný uprostřed	<b>3,5 (1/8)</b> 0,0 - 7,0 (0 - 1/4)	<b>2,5 (3/32)</b> 0,4 - 5,0 (1/64 - 3/16)	OK (J)	Zesilující	NE
	57	47	<b>Dutý cik-cak steh</b>	N <sup>2</sup>	Dekoratívni lemy, horní stehy	<b>6,0 (15/64)</b> 0,0 - 7,0 (0 - 1/4)	<b>3,0 (1/8)</b> 0,4 - 5,0 (1/64 - 3/16)	OK (J)	Zesilující	NE
	58	48	<b>Dutý steh</b>	N <sup>2</sup>	Dekoratívni lemy, jehlový steh pro přišívání krajek	<b>3,5 (1/8)</b> 0,0 - 7,0 (0 - 1/4)	<b>2,5 (3/32)</b> 0,4 - 5,0 (1/64 - 3/16)	NE	Zesilující	NE
	59	49	<b>Dutý steh</b>	N <sup>2</sup>	Dekoratívni lemy	<b>3,0 (1/8)</b> 0,0 - 7,0 (0 - 1/4)	<b>3,5 (1/8)</b> 0,4 - 5,0 (1/64 - 3/16)	NE	Zesilující	NE
	60	50	<b>Dutý steh</b>	N <sup>2</sup>	Dekoratívni lemový kytičkový steh	<b>6,0 (15/64)</b> 0,0 - 7,0 (0 - 1/4)	<b>3,0 (1/8)</b> 0,4 - 5,0 (1/64 - 3/16)	NE	Zesilující	NE
	61	-	<b>Dutý steh</b>	N <sup>2</sup>	Krajka, dekoratívni lemy	<b>5,0 (3/16)</b> 0,0 - 7,0 (0 - 1/4)	<b>3,5 (1/8)</b> 0,4 - 5,0 (1/64 - 3/16)	NE	Zesilující	NE
	62	51	<b>Dutý steh</b>	N <sup>2</sup>	Krajka, dekoratívni lemy	<b>5,0 (3/16)</b> 0,0 - 7,0 (0 - 1/4)	<b>3,5 (1/8)</b> 0,4 - 5,0 (1/64 - 3/16)	NE	Zesilující	NE
	63	-	<b>Dutý steh</b>	N <sup>2</sup>	Krajka, dekoratívni lemy	<b>5,0 (3/16)</b> 0,0 - 7,0 (0 - 1/4)	<b>3,5 (1/8)</b> 0,4 - 5,0 (1/64 - 3/16)	OK (J)	Zesilující	NE
	64	52	<b>Dutý steh</b>	N <sup>2</sup>	Krajka, dekoratívni lemy	<b>5,0 (3/16)</b> 0,0 - 7,0 (0 - 1/4)	<b>4,0 (3/16)</b> 0,4 - 5,0 (1/64 - 3/16)	OK (J)	Zesilující	NE
	65	-	<b>Dutý steh</b>	N <sup>2</sup>	Krajka, dekoratívni lemy	<b>4,0 (3/16)</b> 0,0 - 7,0 (0 - 1/4)	<b>2,5 (3/32)</b> 0,4 - 5,0 (1/64 - 3/16)	OK (J)	Zesilující	NE
	66	-	<b>Šestihranný steh</b>	N <sup>2</sup>	Krajka, dekoratívni lemy	<b>5,0 (3/16)</b> 0,0 - 7,0 (0 - 1/4)	<b>2,5 (3/32)</b> 0,4 - 5,0 (1/64 - 3/16)	OK (J)	Zesilující	NE
	67	-	<b>Šestihranný steh</b>	N <sup>2</sup>	Krajka, dekoratívni lemy	<b>6,0 (15/64)</b> 0,0 - 7,0 (0 - 1/4)	<b>3,5 (1/8)</b> 0,4 - 5,0 (1/64 - 3/16)	OK (J)	Zesilující	NE
	68	53	<b>Dutý steh</b>	N <sup>2</sup>	Krajka, dekoratívni lemy	<b>6,0 (15/64)</b> 0,0 - 7,0 (0 - 1/4)	<b>1,6 (1/16)</b> 0,4 - 5,0 (1/64 - 3/16)	OK (J)	Zesilující	NE
	69	54	<b>Dutý steh</b>	N <sup>2</sup>	Krajka, dekoratívni lemy	<b>6,0 (15/64)</b> 0,0 - 7,0 (0 - 1/4)	<b>3,0 (1/8)</b> 0,4 - 5,0 (1/64 - 3/16)	NE	Zesilující	NE
	70	-	<b>Dutý steh</b>	N <sup>2</sup>	Krajka, dekoratívni lemy	<b>6,0 (15/64)</b> 0,0 - 7,0 (0 - 1/4)	<b>4,0 (3/16)</b> 0,4 - 5,0 (1/64 - 3/16)	OK (J)	Zesilující	NE
	71	55	<b>Dutý steh</b>	N <sup>2</sup>	Krajka, dekoratívni lemy	<b>4,0 (3/16)</b> 0,0 - 7,0 (0 - 1/4)	<b>2,5 (3/32)</b> 0,4 - 5,0 (1/64 - 3/16)	NE	Zesilující	NE













Steh			Název stehu	Přítlačná patka	Použití	Šířka stehu [mm (palce)]	Délka stehu [mm (palce)]	Dvoujehla	Opačné/zesilující stehy	Kráčející patka
	Model 3, 2	Model 1				Auto. Manuál	Auto. Manuál			
	Číslo stehu									
	72	56	Dutý steh	N*2	Krajka, dekorativní lemy	5,0 (3/16) 0,0 - 7,0 (0 - 1/4)	2,0 (1/16) 0,4 - 5,0 (1/64 - 3/16)	OK (J)	Zesilující	NE
	73	-	Dutý steh	N*2	Dekoratивní lemový a přemostovací steh	6,0 (15/64) 0,0 - 7,0 (0 - 1/4)	2,0 (1/16) 0,4 - 5,0 (1/64 - 3/16)	OK (J)	Zesilující	NE
	74	-	Dutý steh	N*2	Dekoratивní lemy. Svazky, připevňování stuh	5,0 (3/16) 0,0 - 7,0 (0 - 1/4)	3,0 (1/8) 0,4 - 5,0 (1/64 - 3/16)	OK (J)	Zesilující	NE
	75	-	Dutý steh	N*2	Dekoratивní lemy, vyšívaní přes wrapy	6,0 (15/64) 0,0 - 7,0 (0 - 1/4)	1,6 (1/16) 0,4 - 5,0 (1/64 - 3/16)	NE	Zesilující	NE
	76	-	Dutý steh	N*2	Dekoratивní lemy, vyšívaní přes wrapy	5,0 (3/16) 0,0 - 7,0 (0 - 1/4)	1,6 (1/16) 0,4 - 5,0 (1/64 - 3/16)	NE	Zesilující	NE
	77	57	Steh pro zaoblenou knoflíkovou díрку	A	Knoflíková dířka na lehkých až středně těžkých látkách	5,0 (3/16) 3,0 - 5,0 (1/8 - 3/16)	0,4 (1/64) 0,2 - 1,0 (1/64 - 1/16)	NE	Automatické zesílení	NE
	78	58	Steh pro zkosenou a zaoblenou knoflíkovou díрку	A	Zesílené zúžené zkosené knoflíkové dířky	5,0 (3/16) 3,0 - 5,0 (1/8 - 3/16)	0,4 (1/64) 0,2 - 1,0 (1/64 - 1/16)	NE	Automatické zesílení	NE
	79	59	Steh pro na konci zaoblené knoflíkové dířky	A	Knoflíkové dířky se svislým rovným stehem v těžkých látkách	5,0 (3/16) 3,0 - 5,0 (1/8 - 3/16)	0,4 (1/64) 0,2 - 1,0 (1/64 - 1/16)	NE	Automatické zesílení	NE
	80	60	Steh pro úzké čtyřhranné knoflíkové dířky	A	Knoflíkové dířky pro lehké až středně těžké látky	5,0 (3/16) 3,0 - 5,0 (1/8 - 3/16)	0,4 (1/64) 0,2 - 1,0 (1/64 - 1/16)	NE	Automatické zesílení	NE
	81	61	Steh pro elastické knoflíkové dířky	A	Knoflíkové dířky pro strečové nebo tkané látky	6,0 (15/64) 3,0 - 6,0 (1/8 - 15/64)	1,0 (1/16) 0,5 - 2,0 (1/32 - 1/16)	NE	Automatické zesílení	NE
	82	62	Krajkový steh pro knoflíkové dířky	A	Knoflíkové dířky pro krajkové nebo strečové látky	6,0 (15/64) 3,0 - 6,0 (1/8 - 15/64)	1,5 (1/16) 1,0 - 3,0 (1/16 - 1/8)	NE	Automatické zesílení	NE
	83	63	Steh pro olemovanou knoflíkovou dířku	A	První krok při zhotovování olemovaných knoflíkových dířek	5,0 (3/16) 0,0 - 6,0 (0 - 15/64)	2,0 (1/16) 0,2 - 4,0 (1/64 - 3/16)	NE	Automatické zesílení	NE
	84	64	Steh pro klíčovou knoflíkovou dířku	A	Knoflíkové dířky v těžkých nebo tlustých látkách pro větší ploché knoflíky	7,0 (1/4) 3,0 - 7,0 (1/8 - 1/4)	0,5 (1/32) 0,3 - 1,0 (1/64 - 1/16)	NE	Automatické zesílení	NE
	85	65	Steh pro zkosené klíčové knoflíkové dířky	A	Knoflíkové dířky ve středně těžkých až těžkých látkách pro větší ploché knoflíky	7,0 (1/4) 3,0 - 7,0 (1/8 - 1/4)	0,5 (1/32) 0,3 - 1,0 (1/64 - 1/16)	NE	Automatické zesílení	NE
	86	66	Steh pro klíčovou knoflíkovou dířku	A	Knoflíkové dířky se svislým rovným stehem pro zesílení v těžkých nebo tlustých látkách	7,0 (1/4) 3,0 - 7,0 (1/8 - 1/4)	0,5 (1/32) 0,3 - 1,0 (1/64 - 1/16)	NE	Automatické zesílení	NE
	87	67	Vyspravovací steh	A	Vyspravování středně těžkých látek	7,0 (1/4) 2,5 - 7,0 (3/32 - 1/4)	2,0 (1/16) 0,4 - 2,5 (1/64 - 3/32)	NE	Automatické zesílení	NE
	88	68	Vyspravovací steh	A	Vyspravování těžkých látek	7,0 (1/4) 2,5 - 7,0 (3/32 - 1/4)	2,0 (1/16) 0,4 - 2,5 (1/64 - 3/32)	NE	Automatické zesílení	NE
	89	69	Zesilující rovný steh	A	Zesílení otvoru kapsy, atd.	2,0 (1/16) 1,0 - 3,0 (1/16 - 1/8)	0,4 (1/64) 0,3 - 1,0 (1/64 - 1/16)	NE	Automatické zesílení	NE

Steh			Název stehu	Přítlačná patka	Použití	Šířka stehu [mm (palce)]		Dvoujehla	Opačný/zesilující stehy	Kráčející patka
	Model 3, 2	Model 1				Auto. Manuál	Auto. Manuál			
	Číslo stehu									
	90	70	<b>Steh pro šití knoflíků</b>	M	Přípeňování knoflíků	<b>3,5 (1/8)</b> 2,5 - 4,5 (3/32 - 3/16)	—	NE	Zesilující	NE
	91	71	<b>Steh pro očka</b>	N	Pro zhotovování oček, dírek na pásku, atd.	<b>7,0 (1/4)</b> 7,0 6,0 5,0 (1/4 15/64 3/16)	<b>7,0 (1/4)</b> 7,0 6,0 5,0 (1/4 15/64 3/16)	NE	Automatické zesílení	NE
	92	-	<b>Opačný (rovný steh)</b>	N	Pro přišívání nášivek na trubkovitých kusech látky a zkosení rohů	—	—	NE	Zesilující	NE
	93	-	<b>Bokem vlevo (rovný steh)</b>	N	Pro přišívání nášivek na trubkovitých kusech látky	—	—	NE	Zesilující	NE
	94	-	<b>Bokem vpravo (rovný steh)</b>	N	Pro přišívání nášivek na trubkovitých kusech látky	—	—	NE	Zesilující	NE
	95	-	<b>Vpřed (rovný steh)</b>	N	Pro přišívání nášivek na trubkovitých kusech látky a zkosení rohů	—	—	NE	Zesilující	NE
	96	-	<b>Bokem vlevo (cik-cak steh)</b>	N	Pro přišívání nášivek na trubkovitých kusech látky	—	—	NE	Zesilující	NE
	97	-	<b>Bokem vpravo (cik-cak steh)</b>	N	Pro přišívání nášivek na trubkovitých kusech látky	—	—	NE	Zesilující	NE
	98	-	<b>Vpřed (cik-cak steh)</b>	N	Pro přišívání nášivek na trubkovitých kusech látky a zkosení rohů	—	—	NE	Zesilující	NE
	99	-	<b>Opačný (cik-cak steh)</b>	N	Pro přišívání nášivek na trubkovitých kusech látky a zkosení rohů	—	—	NE	Zesilující	NE

## ■ Předvolba užitečných stehů

Nejpoužívanější užitečné stehy jsou přiřazeny k číselným tlačítkům.

Tyto stehy můžete v režimu předvolby užitečného stehu jednoduše vybrat stisknutím přiřazeného tlačítka.

 Předvolba užitečných stehů	Název stehu		
		Model 3, 2	Model 1
		Číslo stehu	
 1	Rovný steh (levý)	01	01
 2	Rovný steh (levý)	02	02
 3	Rovný steh (střední)	03	03
 4	Rovný steh (střední)	04	04
 5	Steh cik-cak	09	08
 6	Steh cik-cak	10	09
 7	Trojnásobný elastický steh	05	05
 8	Stonkový steh	06	06
 9	Overlockový steh	15	13
 0	3 kroky elastický steh cik-cak	14	12



# Dodatek

Tato část obsahuje důležité informace pro práci s tímto strojem. Přečtěte si prosím tuto část a získejte tak tipy pro řešení potíží a také informace, jak udržet váš stroj v co nejlepším funkčním stavu. V této části začínají čísla stránek písmenem „A“.

## **Kapitola1 ÚDRŽBA A ŘEŠENÍ POTÍŽÍ ..... A-2**

---

# Kapitola 1 ÚDRŽBA A ŘEŠENÍ POTÍŽÍ

## Péče a údržba

### Omezení mazání olejem

Aby nedošlo k poškození tohoto stroje, nesmí být olejován uživatelem.

Tento stroj byl vyroben s dostatečným množstvím oleje pro zajištění správné činnosti a pravidelné mazání je proto zbytečné.

Pokud se vyskytnou potíže, například obtížné otáčení ovládacím kolem nebo neobvyklý hluk, okamžitě přestaňte stroj používat a obraťte se na autorizovaného prodejce Brother nebo nejbližší autorizované servisní středisko Brother.

### Opatření při skladování stroje

Neskladujte stroj v žádném z dále popsaných míst, jinak může dojít k jeho poškození, například ke korozi způsobené kondenzací.

- Vystaveným velmi vysokým teplotám
- Vystaveným velmi nízkým teplotám
- Vystaveným velkým teplotním změnám
- Vystaveným velké vlhkosti nebo páře
- V blízkosti ohně, topení nebo klimatizace
- Venku, nebo vystaveným přímému slunečnímu svitu
- Vystaveným velmi prašnému nebo olejovému prostředí



#### Poznámka

- Aby byla prodloužena životnost stroje, pravidelně ho zapínejte a používejte. Skladování stroje dlouhou dobu bez jeho používání může snížit jeho účinnost.

### Čištění LCD obrazovky

Pokud je obrazovka špinavá, jemně ji otřete suchým, čistým hadrem. Nepoužívejte organická rozpouštědla nebo čisticí prostředky.



#### Poznámka

- LCD obrazovku neotírejte vlhkým hadrem.



#### Doplňkové informace

- Někdy může dojít ke kondenzaci na LCD obrazovce, nebo se může zamlžit - nicméně to není závada. Po chvíli se opět projasní.

### Čištění povrchu stroje

Pokud je povrch stroje špinavý, jemně namočte hadřík do neutrálního čisticího prostředku, dobře jej vymačkejte a povrch stroje utřete. Jakmile stroj vyčistíte vlhkým hadříkem, vytřete jej znovu suchým hadříkem.

## ⚠ UPOZORNĚNÍ

- Před čištěním stroje odpojte napájecí kabel. Pokud tak neučiníte, může dojít k úrazu elektrickým proudem nebo k jiným zraněním.

### Čištění dráhy

Výkonnost vyšívání bude snížena, pokud se v pouzdře cívky spodní nitě budou usazovat vlákna nebo prach. Proto je nutné je pravidelně čistit.

- 1 Stiskněte (tlačítko polohování jehly) pro zvednutí jehly.
- 2 Vypněte stroj.
- 3 Odpojte napájecí kabel z napájecího konektoru na pravé straně stroje.

## ⚠ UPOZORNĚNÍ

- Před čištěním stroje odpojte napájecí kabel. Pokud tak neučiníte, může dojít k úrazu elektrickým proudem nebo k jiným zraněním.

- 4 Zvedněte přítlačnou patku, abyste mohli vyjmout jehlu, přítlačnou patku a držák přítlačné patky.
  - Podrobnosti viz „Výměna jehly“ a „Výměna přítlačné patky“ v části „Základní funkce“.
- 5 Demontujte plochý nástavec, je-li namontován.
- 6 Sejměte kryt stehové desky.

### ■ Pokud je v krytu stehové desky šroub

- 1 Pro demontáž šroubu v krytu stehové desky použijte zahnutý (nebo kotoučový) šroubovák.

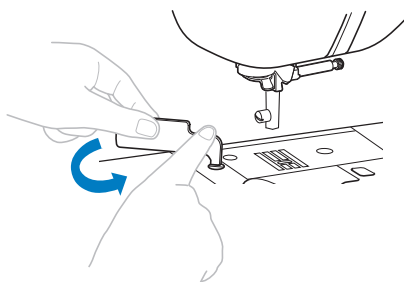

- 2 Uchopte kryt stehové desky po obou stranách a vysuňte desku směrem k sobě.

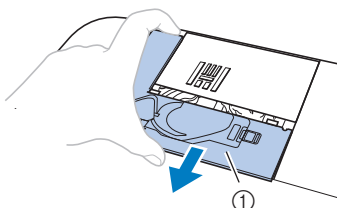

① Kryt stehové desky

### ■ Pokud v krytu stehové desky není žádný šroub

- 1 Uchopte kryt stehové desky po obou stranách a vysuňte desku směrem k sobě.

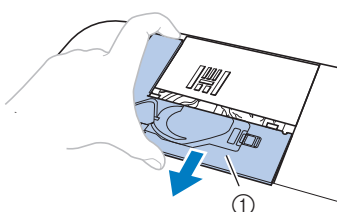

① Kryt stehové desky

### 7 Vyměňte pouzdro cívky spodní nitě.

- Uchopte pouzdro cívky a vyjměte jej.

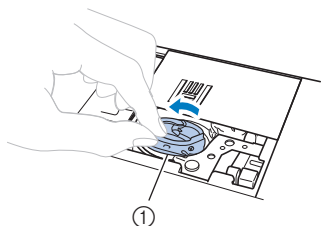

① Pouzdro cívky spodní nitě

### 8 Čisticím štětečkem nebo vysavačem odstraňte všechny zbytky textilu a prach z dráhy a okolí.

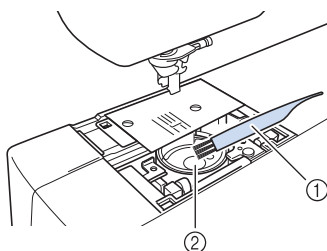

① Čisticí štěteček  
② Dráha

- Do pouzdra nenanášejte olej.

### 9 Zasuňte pouzdro cívky tak, aby se značka ▲ na pouzdro cívky vyrovnala se značkou ● na stroji.

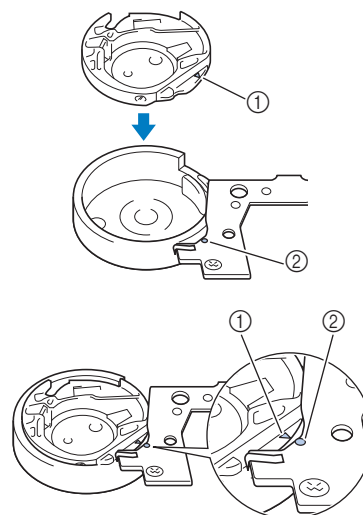

- Vyrovnajte značky ▲ a ●.

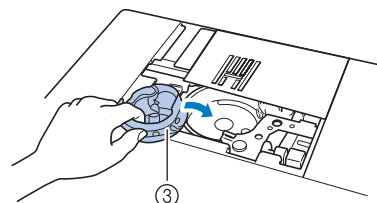

- ① Značka ▲
- ② Značka ●
- ③ Pouzdro cívky spodní nitě

- Před instalací pouzdra cívky zkontrolujte, že jsou vyrovnána označená místa.

### 10 Nasadte jazýčky krytu stehové desky do žlábků stehové desky a směrem od sebe nasuňte kryt.

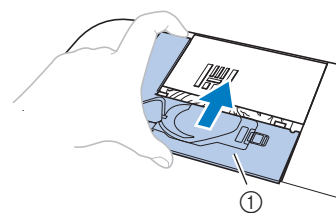

① Kryt stehové desky

## ▲ UPOZORNĚNÍ

- Nikdy nepoužívejte odřené pouzdro cívky spodní nitě. Mohlo by dojít k zamotání vrchní nitě, zlomení jehly nebo chybnému provedení vyšívání. Kvůli novému pouzdro cívky se obraťte na své nejbližší autorizované servisní středisko Brother.
- Ujistěte se, že je pouzdro cívky spodní nitě správně nasazeno. V opačném případě může dojít ke zlomení jehly.

## Odstranění závad

Pokud stroj přestane řádně fungovat, než požádáte o servis, zkontrolujte následující možné problémy. Většinu problémů můžete vyřešit sami. Pokud potřebujete další pomoc, Centrum řešení Brother nabízí nejnovější otázky a odpovědi a tipy na řešení potíží. Navštivte náš web na adrese

„ <http://support.brother.com/> “.

Pokud problém přetrvává, kontaktujte autorizovaného prodejce Brother nebo nejbližší autorizované servisní středisko Brother.

### Častá témata při řešení potíží

Podrobné příčiny a řešení častých témat při řešení potíží jsou popsány níže. Než nás budete kontaktovat, nezapomeňte se sem podívat.

<b>Vrchní nit je napnutá</b>	strana A-4
<b>Zamotaná nit na rubu látky</b>	strana A-5
<b>Nesprávné napnutí nitě</b>	strana A-6
<b>Látka je zachycena ve stroji a nelze ji vyjmout</b>	strana A-8
<b>Když dojde k zamotání nitě pod sedlem navíječe</b>	strana A-10

### Vrchní nit je napnutá

#### ■ Příznak

- Vrchní nit vypadá jako jedna nepřerušovaná linie.
- Spodní nit je vidět z horní strany látky. (Viz ilustrace níže.)
- Horní nit se napnula a při zatažení ji lze vytáhnout.
- Horní nit se napnula a v látce se vyskytuje zvrásnění.
- Napnutí vrchní nitě je pevné a výsledky se nemění ani po nastavení napnutí nitě.

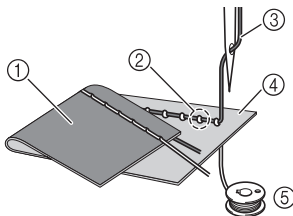

- 1 Rub látky
- 2 Spodní nit je vidět z lícové strany látky
- 3 Vrchní nit
- 4 Líc látky
- 5 Spodní nit

#### ■ Příčina

##### Nesprávné navlečení nitě cívky

Pokud není nit cívky správně navlečena, místo působení správné síly na nit cívky je protahována látkou při protahování horní nitě nahoru. Z tohoto důvodu je nit vidět z lícové strany látky.

#### ■ Nápravné opatření/kontrola

Nasadte cívku spodní nitě správně.

- 1 Stiskněte tlačítko  a zvedněte páčku přítlačné patky.
- 2 Vyjměte cívku z pouzdra cívky.
- 3 Umístěte cívku do pouzdra cívky tak, aby se nit odvíjela správným směrem.

- Držte cívku pravou rukou, nit se odvíjí doleva a držte konec nitě levou rukou. Pak umístěte pravou rukou cívku do pouzdra cívky.

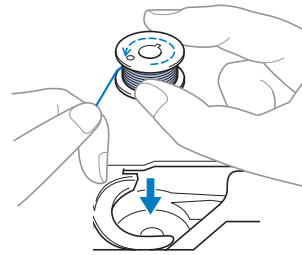

Pokud je cívka zasunuta s odvíjením nitě špatným směrem, bude šití vykonáváno s nesprávným napnutím nitě.

- 4 Prstem držte cívku na místě a protáhněte nit výřezem v krytu stehové desky.

- Pravou rukou přidrže cívku a pak levou rukou protáhněte konec nitě kolem jazýčku.

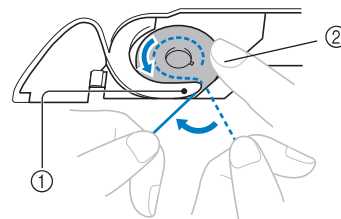

- 1 Jazýček
- 2 Přidrže cívku pravou rukou.



Vytáhněte nit, aby procházela výřezem v krytu stehové desky, pak ji ustříhnete odstříhovačem.

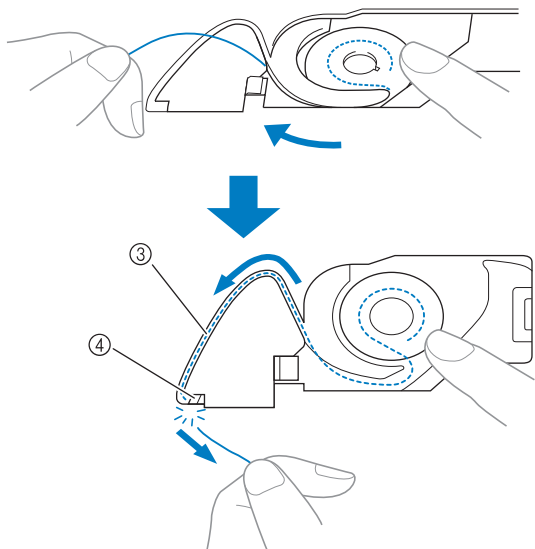

- ③ Výřez  
④ Odstříhovač

Šít se správným napnutím nitě lze po správném nainstalování cívky do pouzdra cívky.

- 5 Stiskněte  pro odblokování všech tlačítek.

## Zamotaná nit na rubu látky

### ■ Příznak

- Nit se zamotala na rubu látky.

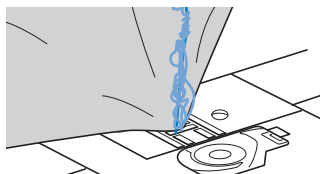

- Po začátku šití se ozve zachrastění a šití nemůže pokračovat.
- Při pohledu pod látku je vidět zamotaná nit v pouzdru cívky.

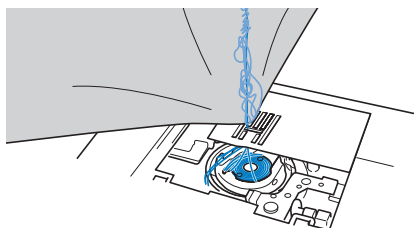

### ■ Příčina

#### Nesprávné navlečení vrchní nitě

Pokud je vrchní nit nesprávně navlečena, vrchní nit, procházející látkou, nelze pevně vytáhnout nahoru a ta se zaplete v pouzdru cívky, což způsobí zachrastění.

### ■ Nápravné opatření/kontrola

Odstraňte zamotanou nit a pak opravte navlečení vrchní nitě.

- 1 **Odstraňte zamotanou nit. Pokud ji nelze odstranit, ustříhnete ji nůžkami.**

- Další informace naleznete v části „Čištění dráhy“ na straně A-2.

- 2 **Vyjměte ze stroje vrchní nit.**

- Pokud byla cívka vyjmuta z pouzdra cívky, postupujte při správné instalaci cívky podle „Instalace cívky“ v části „Základní funkce“ a podle „Nápravné opatření/kontrola“ v části „Vrchní nit je napnutá“ na straně A-4.

- 3 **Podle dále uvedených kroků opravte navlečení vrchní nitě. Zvedněte přítlačnou patku pomocí páčky přítlačné patky.**

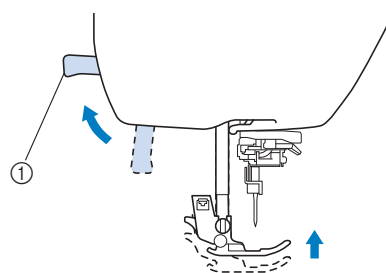

- ① Páčka přítlačné patky

→ Uzávěr vrchní nitě se otevře, takže lze do stroje zavést nit.

- Pokud nezvednete přítlačnou páčku, nebudete moci strojem provléci nit.

- 4 **Jedním či dvojitým stisknutím tlačítka  (tlačítko polohování jehly) zvedněte jehlu.**

→ Jehla je řádně zvednuta, jakmile je značka ručního kola nahoře (jako na obrázku). Zkontrolujte ruční kolo, a pokud značka není ve správné poloze, stiskněte opakovaně tlačítko  (tlačítko polohování jehly), dokud správné polohy nedosáhnete.

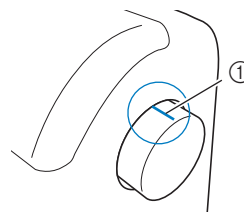

- ① Značka na ručním kole

- 5 **Pravou rukou chytněte nit u cívky, levou rukou vytáhněte nit a prostrčte ji kolem chrániče vodiče nitě směrem dopředu.**

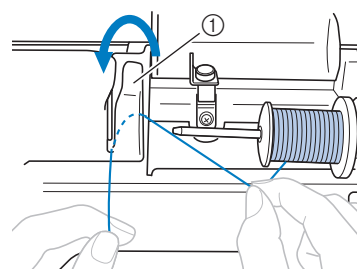

- ① Chránič vodiče nitě

**6 Prostrčte nit pod destičkou vodiče nitě a vytáhněte ji.**

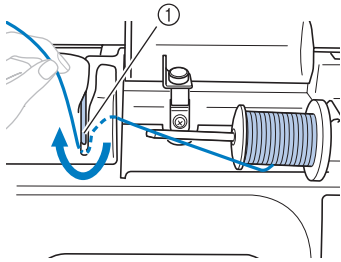

① Destička vodiče nitě

**7 Pravou rukou opatrně držte nit navlečenou skrze destičku vodiče nitě a v níže znázorněném sledu ji prostrčte vodiči.**

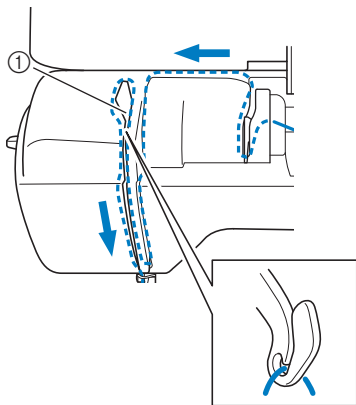

① Uzávěr

**8 Spusťte přítlačnou patku.**

**9 Stiskněte tlačítko .**

**10 Provléčte nit za vodičí tyčkou jehly.**

Nit lze snadno navléct za vodičí tyčku jehly, když ji levou rukou chytnete a pravou nasadíte za tyčku (jako na obrázku).

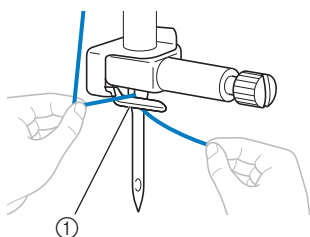

① Vodičí tyčka jehly

**11 Pak použijte navlékač jehly pro navlečení do jehly. Pokračujte s postupem v „Navlékání jehly“ v části „Základní funkce“.**

## Nesprávné napnutí nitě

### ■ Příznaky

- Příznak 1: Spodní nit je vidět z lícové strany látky. (Viz ilustrace níže.)
- Příznak 2: Horní nit vypadá jako rovná linie na lícové straně látky.
- Příznak 3: Horní nit je vidět na rubu látky. (Viz ilustrace níže.)
- Příznak 4: Spodní nit cívky vypadá jako rovná linie na rubu látky.
- Příznak 5: Výšivka na rubu látky je uvolněná, nebo není napnutá.

### □ Příznak 1

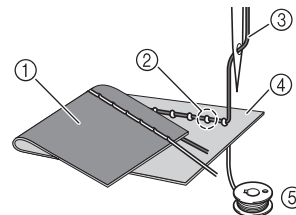

### □ Příznak 3

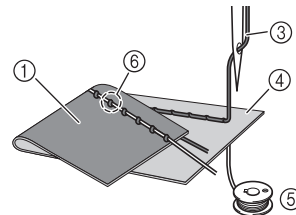

- ① Rub látky
- ② Spodní nit je vidět z lícové strany látky
- ③ Vrchní nit
- ④ Líc látky
- ⑤ Spodní nit
- ⑥ Horní nit je vidět na rubu látky

### ■ Příčina/nápravné opatření/kontrola

#### □ Příčina 1

**Nit není do stroje správně navlečena.**

<S výše popsanými příznaky 1 a 2>

Navlečení spodní nitě není správné.

Obnovte standardní napnutí vrchní nitě a pak správně navlečte podle „Vrchní nit je napnutá“ na straně A-4.

<S výše popsanými příznaky 3 a 5>

Nesprávné navlečení vrchní nitě.

Obnovte standardní napnutí vrchní nitě a pro správné navlečení vrchní nitě postupujte podle „Zamotaná nit na rubu látky“ na straně A-5.

### □ Příčina 2

#### Není použita pro látku vhodná jehla a nit.

Jehla, která by měla být ve stroji použita, závisí na typu šité látky a tloušťce nitě.

Pokud není použita pro látku vhodná jehla a nit, nebude dosaženo správného napnutí nitě a to způsobí zvrásnění v látce nebo přeskokování stehů.

- Postupujte podle „Kombinace látka/nit/jehla“ v části „Základní funkce“ a zkontrolujte, že je jehla a nit vhodná pro použitou látku.

### □ Příčina 3

#### Není zvoleno vhodné napnutí vrchní nitě.

Zvolené nastavení napnutí vrchní nitě není vhodné.

Postupujte podle „Nastavení napnutí nitě“ v části „Základní funkce“ a zvolte vhodné napnutí nitě.

Správné napnutí nitě se liší podle typu použité tkaniny a nitě.

- \* Upravte napnutí nitě a vyzkoušejte šití na kusu odpadní látky, která je stejná, jako látka použitá při vaší práci.



#### Poznámka

- Pokud není navlečení vrchní a spodní nitě správné, nelze napnutí nitě správně upravit. Nejdříve zkontrolujte navlečení vrchní a spodní nitě a pak upravte napnutí nitě.

- Pokud je spodní nit vidět z lícové strany látky  
**Použití tlačítka pro napnutí nitě (platí pro modely vybavené tlačítkem pro napnutí nitě, viz strana B-8)**  
Stisknutím tlačítka „-“ snížíte napnutí vrchní nitě.

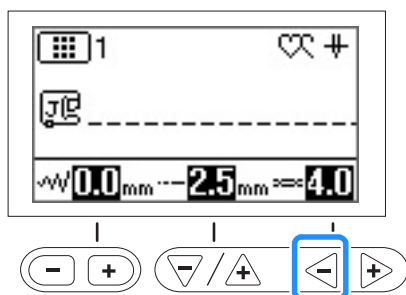

#### Použití voliče napnutí nitě (platí pro modely vybavené voličem napnutí nitě, viz strana B-8)

Otočením voliče napnutí nitě doleva snížíte napnutí vrchní nitě.

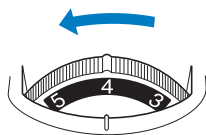

- Pokud je vrchní nit vidět na rubu látky  
**Použití tlačítka pro napnutí nitě (platí pro modely vybavené tlačítkem pro napnutí nitě, viz strana B-8)**  
Stisknutím tlačítka „+“ zvýšíte napnutí vrchní nitě.

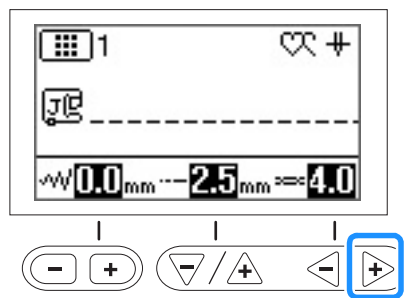

#### Použití voliče napnutí nitě (platí pro modely vybavené voličem napnutí nitě, viz strana B-8)

Otočením voliče napnutí nitě doprava zvýšíte napnutí vrchní nitě.

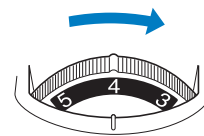

## Látka je zachycena ve stroji a nelze ji vyjmout

Pokud se látka zachytí ve stroji a nelze ji vytáhnout, mohlo dojít k zamotání nitě pod stehovou deskou. Podle níže popsaného postupu odstraňte látku ze stroje. Pokud nelze operaci podle postupu provést, místo jejího násilného vykonání se obraťte na své nejbližší autorizované servisní středisko Brother.

### ■ Vyjmutí látky ze stroje

- 1 Okamžitě stroj zastavte.
- 2 Vypněte stroj.
- 3 Vyjměte jehlu.
  - Pokud je jehla spuštěna v látce, otáčejte ovládacím kolem směrem od sebe (ve směru hodinových ručiček) a vyjedte tak s jehlou ven z látky, pak jehlu demontujte.
    - Postupujte podle „Výměna jehly“ v části „Základní funkce“.
- 4 Demontujte přítlačnou patku a držák přítlačné patky.
  - Postupujte podle „Výměna přítlačné patky“ a „Sejmutí a připojení držáku přítlačné patky“ v části „Základní funkce“.
- 5 Zvedněte látku a přestříhnete nitě pod ní.
  - Pokud lze látku vytáhnout, vytáhněte ji. Pokračujte s dále popsanými kroky a vyčistěte dráhu.
- 6 Sejměte kryt stehové desky.

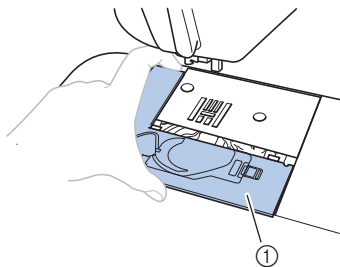

- ① Kryt stehové desky
- Postupujte podle „Čištění dráhy“ na straně A-2.

- 7 Ustříhnete zamotané nitě a pak vyjměte cívku.

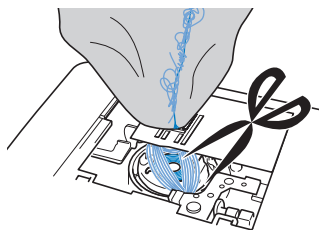

- 8 Vyjměte pouzdro cívky spodní nitě.
  - Pokud v pouzdru cívky zbývají nitě, odstraňte je.

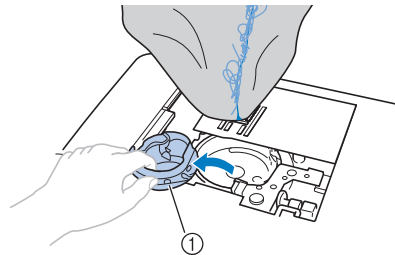

- ① Pouzdro cívky spodní nitě

- 9 Čisticím štětečkem nebo vysavačem odstraňte všechny zbytky textilu nebo prach z dráhy a jejího okolí.

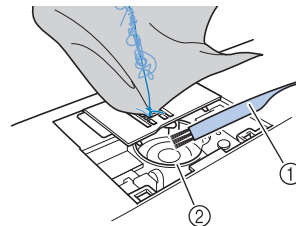

- ① Čisticí štěteček  
② Dráha

Pokud bylo možné látku vytáhnout.	Pokračujte krokem 16.
Pokud nebylo možné látku vytáhnout.	Pokračujte krokem 10.

- 10 Použijte příložený zahnutý (nebo kotoučový) šroubovák pro uvolnění dvou šroubů na stehové desce.

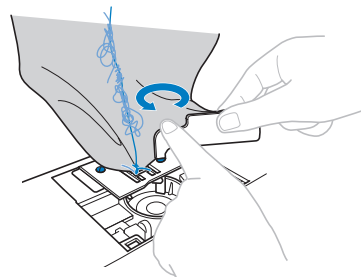

### Poznámka

- Buďte opatrní, ať neupustíte vyšroubované šrouby do stroje.

- 11 Mírně nadzvedněte stehovou desku, ustříhnete všechny zamotané nitě a pak demontujte stehovou desku.

Vytáhněte látku a nitě ze stehové desky.

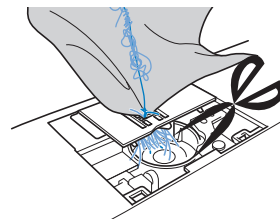

Pokud nelze látku vytáhnout ani po dokončení těchto kroků, obraťte se na své nejbližší autorizované servisní středisko Brother.

- 12 Odstraňte všechny nitě z dráhy a kolem podávacích palců.
- 13 Otáčením ovládacího kola zvedněte podávací palec.
- 14 Vyrovnajte otvory dvou šroubů ve stehové desce s dvěma otvory v základové desce stehové desky a pak upevněte stehovou desku na stroj.
- 15 Rukou jemně utáhněte šroub na pravé straně stehové desky. Pak použijte zahnutý (nebo kotoučový) šroubovák pro pevné dotážení šroubu na levé straně. Nakonec pevně dotáhněte šroub na pravé straně.

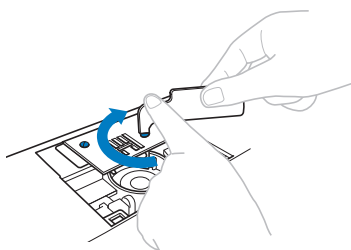

Otáčejte ovládacím kolem a zkontrolujte, že se podávací palec plynule pohybuje a že nepřichází do kontaktu s hranami výřezů ve stehové desce.

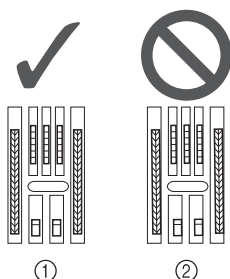

- 1 Správná poloha podávacích palců
- 2 Nesprávná poloha podávacích palců



#### Poznámka

- Buďte opatrní, ať neupustíte vyšroubované šrouby do stroje.

- 16 Zasuňte pouzdro cívky tak, aby se značka ▲ na pouzdra cívky vyrovnala se značkou ● na stroji.

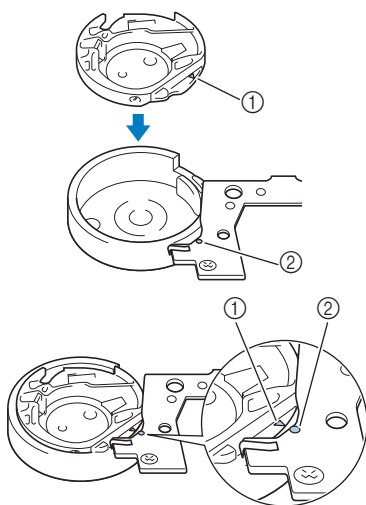

- Vyrovnajte značky ▲ a ●.

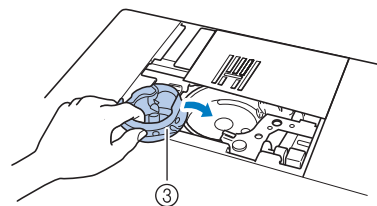

- 1 Značka ▲
- 2 Značka ●
- 3 Pouzdro cívky spodní nitě

- Před instalací pouzdra cívky zkontrolujte, že jsou vyrovnána označená místa.

## ⚠ UPOZORNĚNÍ

- Nikdy nepoužívejte odřené pouzdro cívky spodní nitě. Mohlo by dojít k zamotání vrchní nitě, zlomení jehly nebo chybnému provedení vyšívání.
- Ujistěte se, že jste pouzdro cívky správně umístili, jinak může dojít ke zlomení jehly.

- 17 Upevněte kryt stehové desky podle kroku 10 v „Čištění dráhy“ na straně A-2.

- 18 Zkontrolujte stav jehly a pak ji nainstalujte.

Pokud je jehla ve špatném stavu, například je-li ohnutá, použijte novou jehlu.

- Postupujte podle „Kontrola jehly“ a „Výměna jehly“ v části „Základní funkce“.

## ⚠ UPOZORNĚNÍ

- Nikdy nepoužívejte ohnuté jehly. Ohnuté jehly se mohou snadno zlomit a způsobit úraz.



#### Poznámka

- Po dokončení tohoto postupu pokračujte s následujícím postupem v části „Kontrola funkcí stroje“ a zkontrolujte, že stroj pracuje správně.



#### Doplňkové informace

- Protože může dojít k poškození jehly při zachycení látky ve stroji, doporučujeme ji vyměnit za novou.

## ■ Kontrola funkcí stroje

Pokud byla demontována stehová deska, zkontrolujte funkce stroje a ověřte tak, že byla instalace správně dokončena.

### 1 Zapněte stroj.

### 2 Zvolte steh .



#### Poznámka

- Ještě neinstalujte přítlačnou patku a nit.

### 3 Pomalu otáčejte ovládacím kolem směrem k sobě (proti směru hodinových ručiček) a ze všech stran kontrolujte, zda jehla zajíždí do středu otvoru ve stehové desce.

Pokud se jehla dotýká stehové desky, demontujte stehovou desku a znovu ji nainstalujte. Začněte od kroku 13 v „Vyjmutí látky ze stroje“ na straně A-8.

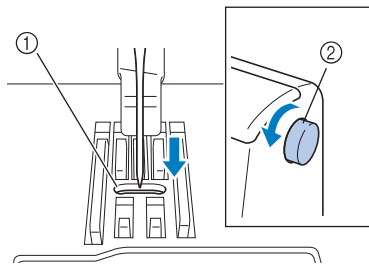

- ① Otvor ve stehové desce
- ② Ovládací kolo

### 4 Zvolte steh . Teď zvětšete délku a šířku stehu na maximální nastavení.

- Podrobnosti o změně nastavení viz „Nastavení šířky stehu“ a „Nastavení délky stehu“ v části „Základní funkce“.

### 5 Pomalu otáčejte ovládacím kolem směrem k sobě (proti směru hodinových ručiček) a kontrolujte, že tyčka jehly a podávací palce pracují správně.

Pokud se jehla nebo podávací palec dotýká stehové desky, může být ve stroji závada, a proto kontaktujte své nejbližší autorizované servisní středisko Brother.

### 6 Vypněte stroj a pak nainstalujte cívku a přítlačnou patku.

- Postupujte podle „Instalace cívky“ a „Výměna přítlačné patky“ v části „Základní funkce“.

### 7 Správně navlečte nit do stroje.

- Podrobnosti o navlečení nitě do stroje viz „Zavedení horní niti“ v části „Základní funkce“.



#### Doplňkové informace

- V důsledku nesprávného navlečení vrchní nitě může dojít k jejímu zamotání. Ujistěte se, že je nit ve stroji správně navlečena.

## 8 Proveďte zkušební šití s bavlněnou látkou.



#### Poznámka

- Nesprávné šití může být důsledkem nesprávného navlečení vrchní nitě nebo šití tenké látky. Pokud zkušební šití dosahuje špatných výsledků, zkontrolujte navlečení vrchní nitě nebo typ použité látky.

### Pokud se nit zamotá pod sedlem navíječe

Pokud začne navíjení cívky, když není nit správně protažena pod předepínacím kotoučem vodiče nitě navíjení cívky, může dojít k zamotání nitě pod sedlem navíječe.

V takovém případě nit odviňte podle následujícího postupu.

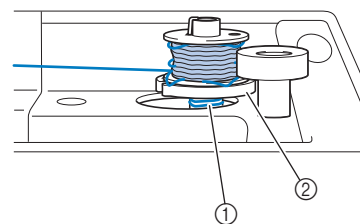

- ① Nit
- ② Sedlo navíječe

## ⚠ UPOZORNĚNÍ

- Nedemontujte sedlo navíječe ani tehdy, pokud se nit zamotala pod sedlem navíječe. Může dojít ke zranění.
- Nedemontujte šroub vodicího sloupku navíječe cívky, protože může dojít k poškození stroje - nemůžete odvinout nit po demontáži šroubu.

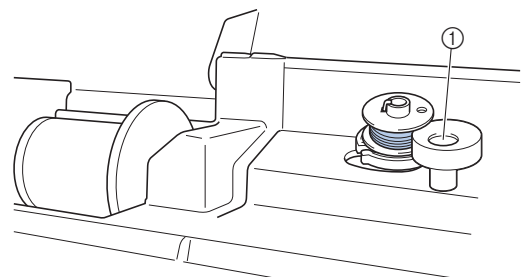

- ① Šroub vodicího sloupku navíječe cívky

- 1 Pokud se nit zaplete pod sedlem navíječe, stiskněte jednou tlačítko „Start/Stop“ pro zastavení navíjení cívky.  
Když je zapojen nožní pedál, sundejte z něj nohu.
- 2 Nůžkami odstříhnete nit u vodiče nitě navíječe.

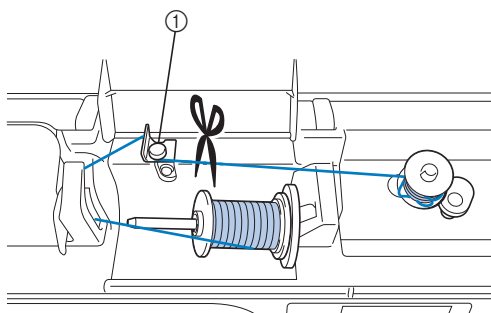

① Vodič nitě navíječe

- 3 Posuňte trn navíječe cívky doleva, poté sejměte cívku z trnu a ustříhnete nit vedoucí k cívce, abyste mohli cívku zcela sejmout z trnu.

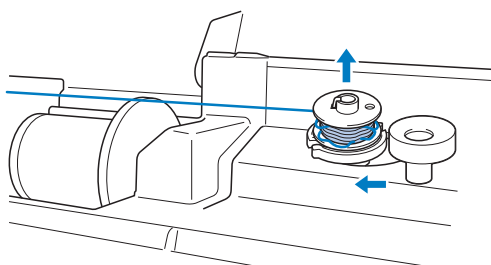

- 4 Držte konec nitě levou rukou a pravou odvíjejte nit ve směru hodinových ručiček jako na obrázku níže.

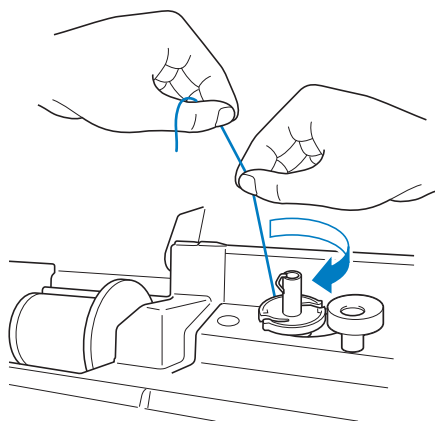

- 5 Znovu naviňte cívku.



#### Poznámka

- Zkontrolujte, že nit prochází správně pod předepínacím kotoučem vodiče nitě navíječe.



## Seznam příznaků

## ■ Příprava

Příznak	Pravděpodobná příčina	Nápravné opatření	Referenční materiál
<b>Nelze navléknout jehlu.</b>	Jehla není ve správné poloze.	Stiskněte tlačítko „Polohování jehly“ a zvedněte tak jehlu.	B-3
	Jehla není správně nainstalována.	Správně znovu nainstalujte jehlu.	B-29
	Jehla je otočená, ohnutá nebo má tupou špičku.	Vyměňte jehlu.	B-29
	Navlečení vrchní nitě není správné.	Podle postupu pro provlékání nitě strojem znovu navlečte nit do stroje.	B-21
	Háček navlékače jehly je ohnutý a neprochází očkem jehly.	Obraťte se na svého autorizovaného prodejce Brother nebo na nejbližší autorizované servisní středisko Brother.	–
	S páčkou navlékače jehly nelze pohnout, nebo ji vrátit do původní polohy.	Obraťte se na svého autorizovaného prodejce Brother nebo na nejbližší autorizované servisní středisko Brother.	–
	Je použita jehla velikosti 65/9.	Jehla není kompatibilní s navlékačem jehly. Ručně protáhněte nit očkem jehly.	B-24
<b>Nelze spustit přítlačnou patku páčkou přítlačné patky. (platí pro modely vybavené tlačítkem zvedáče přítlačné patky)</b>	Přítlačná patka byla zdvižena tlačítkem „Zvedáč přítlačné patky“.	Stiskněte tlačítko „Zvedáč přítlačné patky“ pro spuštění přítlačné patky.	B-3
<b>Nit se nenavíjí na cívku plynule.</b>	Nit neprochází správně vodičem nitě navíječe.	Nit správně provlečte vodičem nitě navíječe.	B-15
	Cívka se otáčí pomalu.	Pohněte ovladačem rychlosti šití doprava tak, aby se zvýšila rychlost.	B-15
	Nenavinuli jste vytaženou nit na cívku navíječe správně.	Pětkrát či šestkrát po směru hodinových ručiček naviňte uvolněnou nit kolem cívky navíječe.	B-15
	Prázdna cívka nebyla správně usazena na trn.	Umístěte prázdnou cívku na trn a pomalu ji otáčejte, dokud neuslyšíte, že zaklapla na místě.	B-15
<b>Při navíjení cívky se nit cívku navinula pod sedlem navíječe.</b>	Nit nebyla na cívku správně navinuta. Během prvního navíjení nitě na cívku není spodní nit správně vložena do vodiček.	Po odstranění nitě, navinuté pod sedlem navíječe, proveďte správné navinutí na cívku. Při provlékání nitě strojem pro navíjení cívky postupujte podle nákresů na vršku stroje.	B-15, A-10
<b>Spodní nit nelze vytáhnout nahoru.</b>	Jehla je otočená, ohnutá nebo má tupou špičku.	Vyměňte jehlu.	B-29
	Cívka není správně nasazena.	Cívku znovu správně nasadte.	B-18
<b>Na LCD se nic nezobrazuje.</b>	Hlavní vypínač není zapnutý.	Zapněte hlavní vypínač.	B-10
	Zástrčka síťového kabelu není zastrčena do elektrické zásuvky.	Zastrčte zástrčku síťového kabelu do elektrické zásuvky.	B-10
	Jas LCD obrazovky je buď příliš světlý, nebo příliš tmavý.	Upravte jas LCD obrazovky.	A-20
<b>LCD obrazovka je zamlžená.</b>	Došlo ke kondenzaci na LCD obrazovce.	Po chvíli se opět projasní.	–
<b>Displejová tlačítka nereagují.</b>	Při stisknutí máte na ruce rukavici. Tlačítka jsou stisknuta nehtem. Je použito neelektrostatické dotykové pero.	Displejových tlačítek se dotkněte přímo svými prsty.	B-4



Příznak	Pravděpodobná příčina	Nápravné opatření	Referenční materiál
<b>Displejová tlačítka nereagují, nebo je příliš velká citlivost.</b>	Citlivost displejových tlačítek není pro uživatele nastavena.	Nastavte citlivost displejových tlačítek.	B-14
<b>Osvětlení šití se nerozsvítilo.</b>	Osvětlení šití může být poškozeno.	Obraťte se na svého autorizovaného prodejce Brother nebo na nejbližší autorizované servisní středisko Brother.	-
	Položka  (světlo) je na obrazovce nastavení nastavena na hodnotu „OFF“.	Změňte nastavení na „ON“.	B-12

## ■ Při šití

Příznak	Pravděpodobná příčina	Nápravné opatření	Referenční materiál
<b>Stroj nepracuje.</b>	Nebylo stisknuto tlačítko „Start/Stop“.	Stiskněte tlačítko „Start/Stop“.	B-35
	Trn navíječe cívky je zatlačen doprava.	Zatlačte trn navíječe cívky doleva.	B-15
	Není zvolen vzor.	Vyberte vzor.	B-34
	Přítlačná patka není spuštěna.	Spusťte přítlačnou patku.	B-35
	Tlačítko „Start/Stop“ bylo stisknuto, když byl připojen nožní pedál.	Odpojte nožní pedál, nebo ovládejte stroj nožním pedálem.	B-36
	Tlačítko „Start/Stop“ bylo stisknuto, když je stroj nastaven, aby ovladač rychlosti šití ovládal šířku klikatého (cik-cak) stehu.	Pro ovládání stroje použijte nožní pedál místo tlačítka „Start/Stop“ nebo na obrazovce nastavení nastavte položku  (Ovládání šířky) na hodnotu „OFF“.	B-12
<b>Jehla se láme.</b>	Jehla není správně nainstalována.	Správně znovu nainstalujte jehlu.	B-29
	Upínací šroub jehly není utažen.	Utáhněte upínací šroub jehly.	B-29
	Jehla je otočená, nebo ohnutá.	Vyměňte jehlu.	B-29
	Pro zvolenou látku je použita nevhodná jehla nebo nit.	Konzultujte tabulku „Kombinace látka/nit/jehla“.	B-28
	Byla použita špatná přítlačná patka.	Použijte doporučenou přítlačnou patku.	B-32
	Napnutí vrchní nitě je příliš velké.	Seřidte nastavení napnutí nitě.	B-40
	Látka je tažena během šití.	Během šití netahejte za látku.	-
	Krytka cívky vrchní nitě není správně nasazena.	Zkontrolujte způsob upevnění krytky cívky vrchní nitě a znovu ji upevněte.	B-15
	Kolem otvoru ve stehové desce jsou škrábance.	Vyměňte stehovou desku, nebo se obraťte na svého autorizovaného prodejce Brother.	A-8
	Kolem otvoru v přítlačné patce jsou škrábance.	Vyměňte přítlačnou patku, nebo se obraťte na svého autorizovaného prodejce Brother.	B-31
	Na pouzdrů cívky spodní nitě jsou škrábance.	Vyměňte pouzdro cívky spodní nitě, nebo se obraťte na svého autorizovaného prodejce Brother.	A-2
	Jehla je vadná.	Vyměňte jehlu.	B-29
	Nepoužíváte cívku spodní nitě navrženou přímo pro tento stroj.	Nesprávné cívky nebudou fungovat správně. Používejte pouze cívku navrženou přímo pro tento stroj.	B-15
	Navlečení vrchní nitě není správné.	Podle postupu pro provlékání nitě strojem znovu navlečte nit do stroje.	B-21
Cívka není správně nasazena.	Spodní nit znovu správně protáhněte.	B-18	



Příznak	Pravděpodobná příčina	Nápravné opatření	Referenční materiál
<b>Jehla se láme.</b>	Přítlačná patka je upevněna nesprávně.	Přípevněte správně přítlačnou patku.	B-31
	Šroub v držáku přítlačné patky je uvolněný.	Pevně utáhněte šroub přítlačné patky.	B-32
	Látka je příliš silná.	Použijte látku, kterou může jehla propíchnout po otočení ovládacího kola.	B-28
	Látka je podávána příliš silně při šití tlusté látky nebo tlustých švů.	Nechte látku podávat bez silného tlačení.	–
	Délka stehu je příliš malá.	Upravte délku stehu.	B-39
	Spodní nit je nesprávně navinuta.	Použijte správně navinutou cívku.	B-15
<b>Horní nit praská.</b>	Nit není do stroje správně navlečená (je použita špatná krytka cívky vrchní nitě, krytka cívky vrchní nitě je uvolněná, nit se nezachytila do navlékače vodicí tyčky jehly, atd.)	Znovu provlečte nit strojem.	B-21
	Je použita zauzlená nebo zamotaná nit.	Odstraňte jakékoli uzly nebo zapletence.	–
	Zvolená jehla není vhodná pro použitou nit.	Vyberte jehlu, která je vhodná pro typ použité nitě.	B-28
	Napnutí vrchní nitě je příliš velké.	Seřídte napnutí nitě.	B-40
	Nit je zamotaná.	Použijte nůžky, atd. pro ustříhnutí zamotané nitě a odstraňte ji z dráhy, atd.	A-5
	Jehla je otočená, ohnutá nebo má tupou špičku.	Vyměňte jehlu.	B-29
	Jehla není správně nainstalována.	Správně znovu nainstalujte jehlu.	B-29
	Kolem otvoru ve stehové desce jsou škrábance.	Vyměňte stehovou desku, nebo se obraťte na svého autorizovaného prodejce Brother.	A-8
	Kolem otvoru v přítlačné patce jsou škrábance.	Vyměňte přítlačnou patku, nebo se obraťte na svého autorizovaného prodejce Brother.	B-31
	Na pouzdru cívky spodní nitě jsou škrábance.	Vyměňte pouzdro cívky spodní nitě, nebo se obraťte na svého autorizovaného prodejce Brother.	A-2
	Pro zvolenou látku je použita nevhodná jehla nebo nit.	Konzultujte tabulku „Kombinace látka/nit/jehla“.	B-28
	Při šití se nit zauznila nebo zamotala.	Znovu provlečte vrchní a spodní nit.	B-15, B-21
Nepoužíváte cívku spodní nitě navrženou přímo pro tento stroj.	Nesprávné cívky nebudou fungovat správně. Používejte pouze cívku navrženou přímo pro tento stroj.	B-15	
<b>Nit je zamotaná na rubu látky.</b>	Navlečení vrchní nitě není správné.	Podle postupu pro provlékání nitě strojem znovu navlečte nit do stroje. Při provlékání nitě strojem se ujistěte, že je přítlačná patka ve zvednuté poloze, takže bude mít vrchní nit správné napnutí.	B-21, A-5
	Pro zvolenou látku je použita nevhodná jehla nebo nit.	Konzultujte tabulku „Kombinace látka/nit/jehla“.	B-28
<b>Vrchní nit je příliš napnutá.</b>	Cívka spodní nitě je nesprávně nasazená.	Nasadte cívku spodní nitě správně.	B-18, A-4

Příznak	Pravděpodobná příčina	Nápravné opatření	Referenční materiál
<b>Spodní nit praská.</b>	Cívka není správně nasazena.	Cívku znovu správně nasadíte.	B-18
	Spodní nit je nesprávně navinuta.	Použijte správně navinutou cívku.	B-15
	Na cívce jsou škrábance nebo se neotáčí správně.	Vyměňte cívku.	B-18
	Nit je zamotaná.	Nůžkami apod. ustrihněte zamotanou nit a odstraňte ji z dráhy, atd.	A-8
	Nepoužíváte cívku spodní nitě navrženou přímo pro tento stroj.	Nesprávné cívky nebudou fungovat správně. Používejte pouze cívku navrženou přímo pro tento stroj.	B-15
<b>Na látce vznikají záhyby.</b>	Je chyba v navlečení vrchní nebo spodní nitě.	Podle postupu pro navlečení nitě znovu správně navlečte nit.	B-21
	Krytka cívky vrchní nitě není správně nasazena.	Zkontrolujte způsob upevnění krytky cívky vrchní nitě a znovu ji upevněte.	B-21
	Pro zvolenou látku je použita nevhodná jehla nebo nit.	Konzultujte tabulku „Kombinace látka/nit/jehla“.	B-28
	Jehla je otočená, ohnutá nebo má tupou špičku.	Vyměňte jehlu.	B-29
	Stehy jsou příliš dlouhé při šití tenké látky.	Zkraťte délku stehů.	B-39
	Napnutí nitě není nastaveno správně.	Seřídte napnutí nitě.	B-40
	Špatná přítlačná patka.	Použijte správnou přítlačnou patku.	B-32
<b>Vynechané stehy</b>	Nit není do stroje správně navlečena.	Podle postupu pro navlečení nitě znovu správně navlečte nit.	B-21
	Pro zvolenou látku je použita nevhodná jehla nebo nit.	Konzultujte tabulku „Kombinace látka/nit/jehla“.	B-28
	Jehla je otočená, ohnutá nebo má tupou špičku.	Vyměňte jehlu.	B-29
	Jehla není správně nainstalována.	Správně znovu nainstalujte jehlu.	B-29
	Jehla je opotřebovaná/poškozená.	Vyměňte jehlu.	B-29
	Pod stehovou deskou se nahromadil prach nebo chlupy.	Kartáčkem odstraňte prach nebo chlupy.	A-2
	Jsou šity tenké nebo strečové látky.	Šijte s jedním listem papíru pod látkou.	–
<b>Žádné stehy</b>	Jehla je otočená, ohnutá nebo má tupou špičku.	Vyměňte jehlu.	B-29
	Cívka není správně nasazena.	Spodní nit znovu správně protáhněte.	B-18
	Navlečení vrchní nitě není správné.	Podle postupu pro provlékání nitě strojem znovu navlečte nit do stroje.	B-21
<b>Pronikavý zvuk při šití</b>	Pod podávací palce se zachytil prach nebo chlupy.	Odstraňte prach nebo chlupy.	A-2
	Ve dráze jsou zachyceny kousky nitě.	Vyčistěte dráhu pouzdra cívky.	A-2
	Navlečení vrchní nitě není správné.	Podle postupu pro provlékání nitě strojem znovu navlečte nit do stroje.	B-21
	Nepoužíváte cívku spodní nitě navrženou přímo pro tento stroj.	Nesprávné cívky nebudou fungovat správně. Používejte pouze cívku navrženou přímo pro tento stroj.	B-15
	V pouzdru cívky jsou díry po jehle nebo po ní škrábance.	Vyměňte pouzdro cívky spodní nitě, nebo se obraťte na svého autorizovaného prodejce Brother.	A-2





Příznak	Pravděpodobná příčina	Nápravné opatření	Referenční materiál
<b>Látka není podávána tak, aby procházela strojem.</b>	Podávací palce jsou nastaveny v dolní poloze.	Přesuňte spínač polohy podávacích palců doprava  .	B-2
	Stehy jsou jeden k druhému příliš blízko.	Prodlužte nastavení délky stehů.	B-39
	Byla použita špatná přítlačná patka.	Použijte správnou přítlačnou patku.	B-32
	Jehla je otočená, ohnutá nebo má tupou špičku.	Vyměňte jehlu.	B-29
	Nit je zapletená.	Ustříhnete zapletenou nit a odstraňte ji z dráhy.	A-8
	Patka cik-cak „J“ je nakloněná na silném švu na začátku výšivky.	Použijte pojistný kolík přítlačné patky (černé tlačítko na levé straně) na patku cik-cak „J“ pro udržení přítlačné patky v rovině během šití.	–
	tlak přítlačné patky je nastaven nesprávně pro použitou látku.	Na obrazovce nastavení seřídte tlak přítlačné patky.	B-43
<b>Látka je podávána opačným směrem.</b>	Podávací mechanismus je poškozený.	Obratě se na svého autorizovaného prodejce Brother nebo na nejbližší autorizované servisní středisko Brother.	–
<b>Jehla se dotýká stehové desky.</b>	Upínací šroub jehly je uvolněný.	Pevně utáhněte upínací šroub jehly. Pokud je jehla ohnutá nebo tupá, vyměňte ji za novou.	B-29
	Jehla je otočená, ohnutá nebo má tupou špičku.	Vyměňte jehlu.	B-29
<b>Strojem sešíváno látku nelze vytáhnout.</b>	Nit je zamotaná pod stehovou deskou.	Zvedněte látku a ustříhnete nitě pod ní, vyčistěte dráhu.	A-8
<b>Do stroje spadla zlomená jehla.</b>	–	Vypněte stroj a demontujte stehovou desku. Pokud je jehla, která spadla do stroje, vidět, vytáhněte ji pinzetou. Po vytažení jehly vraťte stehovou desku do původní polohy a vložte novou jehlu. Než stroj zapnete, pomalu otáčejte ovládacím kolem proti sobě a zkontrolujte, zda se otáčí plynule a zda nová jehla prochází středem otvoru ve stehové desce. Pokud se ovládací kolo neotáčí plynule, nebo nelze odstranit jehlu, která spadla do stroje, kontaktujte autorizovaného prodejce Brother nebo nejbližší autorizované servisní středisko Brother.	A-8
<b>Ovládací kolo se otáčí pomalu.</b>	Nit je zapletená do pouzdra cívky.	Odstraňte zapletenou nit z pouzdra cívky. Pouzdro cívky nainstalujte zpět do správné polohy.	A-5, A-8
<b>Steh byl proveden chybně.</b>	Použitá přítlačná patka není vhodná pro typ stehu, kterým chcete šít.	Přípevněte přítlačnou patku, která je vhodná pro typ stehu, kterým chcete šít.	B-32
	Nit není správně napnutá.	Seřídte napnutí vrchní nitě.	B-40, A-6
	Nit je zamotaná, např. v pouzdře cívky spodní nitě.	Odstraňte zamotanou nit. Pokud je nit zamotaná v pouzdře cívky spodní nitě, vyčistěte dráhu.	A-8
	Podávací palce jsou nastaveny v dolní poloze.	Přesuňte spínač polohy podávacích palců doprava  .	B-2





## ■ Po šití





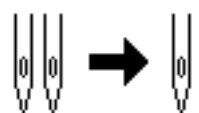

Příznak	Pravděpodobná příčina	Nápravné opatření	Referenční materiál
<b>Napnutí nitě není správné.</b>	Navlečení vrchní nitě není správné.	Podle postupu pro provlékání nitě strojem znovu navlečte nit do stroje.	B-21
	Cívka není správně nasazena.	Znovu nasadte cívku. (Pokud byla stehová deska demontována, před instalací pouzdra cívky nainstalujte stehovou desku a utáhněte šrouby. Zkontrolujte, zda jehla prochází středem otvoru ve stehové desce.)	B-18, A-2
	Pro zvolenou látku je použita nevhodná jehla nebo nit.	Konzultujte tabulku „Kombinace látka/nit/jehla“.	B-28
	Držák přítlačné patky není připevněn správně.	Znovu správně připevněte držák přítlačné patky.	B-32
	Napnutí nitě není nastaveno správně.	Seřídte napnutí nitě.	B-40, A-6
	Spodní nit je nesprávně navinuta.	Použijte správně navinutou cívku.	B-15
	Jehla je otočená, ohnutá nebo má tupou špičku.	Vyměňte jehlu.	B-29
Nepoužíváte cívku spodní nitě navrženou přímo pro tento stroj.	Nesprávné cívky nebudou fungovat správně. Používejte pouze cívku navrženou přímo pro tento stroj.	B-15	
<b>Znakové nebo dekorativní vzory nejsou správně vyrovnané.</b>	Nastavení vzoru nebylo provedeno správně.	Zkontrolujte nastavení vzoru.	-
<b>Vzor se nevytvorí.</b>	Byla použita špatná přítlačná patka.	Připevněte správnou přítlačnou patku.	B-32
	Nebyl použit podkladový materiál na tenké nebo strečové látce.	Přiložte podkladový materiál.	-
	Napnutí nitě není nastaveno správně.	Seřídte napnutí nitě.	B-40, A-6
	Látka byla při šití tažena, tlačena nebo podávána šikmo.	Při šití látku ručně směřujte, aby byla podávána rovně.	B-35
	Nit je zamotaná, např. v pouzdře cívky spodní nitě.	Odstraňte zamotanou nit. Pokud je nit zamotaná v pouzdře cívky spodní nitě, vyčistěte dráhu.	A-8



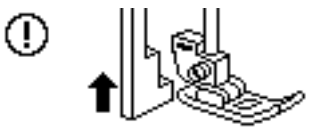
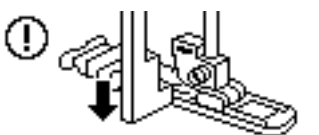

## Chybová hlášení

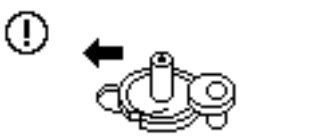
Stisknete-li tlačítko „Start/Stop“ před správným nastavením stroje nebo provedete-li úkon nesprávně, zobrazí se na LCD obrazovce chybové hlášení. Postupujte podle zobrazených pokynů. Hlášení zmizí po stisknutí tlačítka  nebo  během zobrazení hlášení.

	Chybová hlášení	Příčina/řešení
1	 Přepněte režim ovladače rychlosti na možnost „UYPNUTO“.	Tato zpráva se zobrazí, když je ovladač rychlosti šití nastaven do polohy řízení šířky klikatého (cik-cak) stehu a je stisknuto tlačítko „Start/Stop“. Nastavte položku  (Ovládání šířky) na hodnotu „OFF“ (viz strana B-12) nebo ovládejte stroj nožním pedálem.
2	 	Tato zpráva se zobrazí, když je položka  (Dvoujehla) nastavena na hodnotu „ON“ a je zvolen vzor stehu, který nelze šít, je-li zvolena dvoujehla.

	Chybová hlášení	Příčina/řešení
3		Tato zpráva se zobrazí po stisknutí tlačítka „Start/Stop“ v okamžiku, kdy je připojen nožní pedál.
4		Tato zpráva se zobrazí, pokud je páčka knoflíkové díry dole, je zvolen jiný steh než pro knoflíkovou díрку a je stisknuto tlačítko, jako je například „Start/Stop“.
5		Tato zpráva se zobrazí, když je páčka knoflíkové díry nahoře, je zvolen steh pro knoflíkovou díрку a stisknuto tlačítko, jako je například „Start/Stop“.
6		Tato zpráva se zobrazí, pokud je zdvižena přítlačná patka a je stisknuto tlačítko, jako je například „Start/Stop“.
7	 Nelze nakombinovat žádné další stehy.	Tato zpráva se zobrazí, když se pokusíte zkombinovat víc než 70 dekorativních stehů.
8	 Opravdu chcete zrušit výběr současného vzoru?	Tato zpráva se zobrazí po změně režimu stehu.
9	 Opravdu chcete odstranit vybraný vzor?	Tato zpráva se zobrazí, když se pokusíte odstranit uložený vzor.
10		Tato zpráva se zobrazí, když je trn navíječe cívky přesunut doprava a je stisknuto tlačítko, jako je například tlačítko opačného/zesilujícího stehu.
11	 Vyberte vzor.	Tato zpráva se zobrazí, pokud je po odstranění stehu stisknuto tlačítko, jako je například „Start/Stop“.

	Chybová hlášení	Příčina/řešení
12	 Bezpečnostní zařízení bylo aktivováno.	Tato zpráva se zobrazí, když se motor zasekne kvůli zamotání nitě nebo z jiných důvodů, které souvisí s podáváním nitě.
13	 Vypněte napájení a vyměňte stehovou desku.	Tato zpráva se zobrazí, když je nainstalována stehová deska pro rovný steh a vy se pokusíte šít s jiným stehem, než rovným (prostřední poloha jehly). Tato zpráva se rovněž zobrazí, když dojde k demontáži stehové desky, když je stroj ještě zapnutý.
14	F**	Pokud se během používání stroje zobrazí na LCD obrazovce chybová zpráva „F**“, může mít šicí stroj závadu. Kontaktujte nejbližší autorizované servisní středisko Brother.

A

ÚDRŽBA A ŘEŠENÍ POTÍŽÍ

## Provozní zvuková signalizace

Při každém stisknutí tlačítka uslyšíte zvukovou signalizaci. Pokud provedete chybný úkon, zazní zvuková signalizace dvakrát nebo čtyřikrát.

### ■ Pokud stisknete tlačítko (správný úkon)

Signalizace zazní jednou.

### ■ Provedete-li chybný úkon

Signalizace zazní dvakrát nebo čtyřikrát.

### ■ Pokud se stroj uzamkne, např. kvůli zamotané niti

Stroj vydává signalizaci po dobu čtyř sekund a automaticky se zastaví.

Nezapomeňte ověřit příčinu chyby a před opětovným zahájením vyšívání chybu odstraňte.

### ■ Vypnutí provozní zvukové signalizace

- 1 Na obrazovce nastavení vyberte položku  (Zvuková signalizace) a nastavte ji na hodnotu „OFF“.



## Na LCD obrazovce se nic nezobrazuje.

Pokud se na LCD obrazovce po zapnutí nic nezobrazí, nastavení jasu LCD obrazovky je příliš jasné nebo příliš tmavé. V takovém případě postupujte následujícím způsobem.

- 1 Vypněte stroj.
- 2 Držte stisknuté tlačítko  (tlačítko zesilujícího stehu) na ovládacím panelu a zapněte šicí stroj.
- 3 Stiskněte tlačítko „-“ nebo „+“. Nastavte jas LCD obrazovky tak, aby byla obrazovka viditelná.

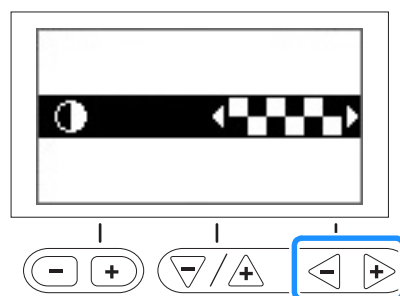

- 4 Vypněte a poté znovu zapněte stroj.

## Specifikace

Položka	Specifikace
Rozměry stroje	Přibližně 480 mm (š) x 300 mm (v) x 249,4 mm (h) (přibližně 18 7/8 palce (š) x 11 7/8 palce (v) x 9 7/8 palce (h))
Hmotnost stroje	Přibližně 9,7 kg (cca 21,3 lb)
Rychlost šití	70 až 850 stehů za minutu
Jehly	Jehly pro domácí šicí stroje (HA x 130)

\* Pamatujte prosím, že některé specifikace se mohou změnit bez předchozího upozornění.



## Rejstřík

## A

Automatické odstříhnutí nitě .....	B-42
Automatický systém detekce látky .....	B-43

## Č

Čelní pohled .....	B-2
Čištění .....	
čištění povrchu stroje .....	A-2
dráha .....	A-2
LCD obrazovka .....	A-2
Čištění povrchu stroje .....	A-2

## D

Destička vodiče nitě .....	B-2
Displejová tlačítka .....	B-4
Dráha .....	A-2
Držák přítlačné patky .....	
nasazení .....	B-32
odpojení .....	B-32
Dvoujehla .....	B-25

## H

Hlavní vypínač .....	B-2, B-10
Horizontální trn cívky vrchní nitě .....	B-25
Horní kryt .....	B-2

## CH

Chybová hlášení .....	A-17
-----------------------	------

## I

Instalace cívky .....	B-18
-----------------------	------

## J

Jehla .....	
navlékání .....	B-23
stav .....	B-29
typy, velikosti a použití .....	B-28
výměna .....	B-29
Jehla s kulovou špičkou .....	B-28

## K

Kolenní páka .....	B-45
Konektor nožního pedálu .....	B-2, B-36
Kontrola jehly .....	B-29
Kryt cívky spodní nitě .....	B-3, B-18
Kryt stehové desky .....	B-3
Krytka cívky vrchní nitě .....	B-2, B-16

## L

LCD .....	
nic se nezobrazuje .....	A-20
LCD obrazovka .....	
čištění .....	A-2

## M

Montážní drážka kolenní páky .....	B-2, B-45
------------------------------------	-----------

## N

Napájecí konektor .....	B-2, B-10
Napnutí vrchní nitě .....	B-40, A-6
Nasazení cívky spodní nitě .....	B-18
Nastavení .....	
automatické zesilující stehování .....	B-37
citlivost ovládání .....	B-14
jazyk displeje .....	B-14
Nastavení stehů .....	B-46
Nastavení šířky cik-cak .....	B-39
Navinutí cívky navíječe .....	B-15
Navíjecí cívka .....	B-15
Navíječ .....	B-2
Navlékač jehel .....	B-23
Navléknutí nitě .....	
navlékání jehly .....	B-23
navléknutí vrchní nitě .....	B-21
ruční navlékání jehly .....	B-24
Názvy dílů a funkce .....	B-2
Nožní pedál .....	B-2, B-36

## O

Obrazovka nastavení .....	B-12
Odstranění závad .....	A-4
Odstříhnutí nitě, automatické .....	B-42
Odstřihovač nitě .....	B-2, B-36
Opačné/zesilující stehy .....	B-37
Otáčení .....	B-43
Ovladač rychlosti šití .....	B-3
Ovládací kolo .....	B-2
Ovládací panel .....	B-2, B-4
Ovládací tlačítka .....	B-3
ovládání displeje LCD .....	B-11

## P

Páčka knoflíkové dírky .....	B-3
Páčka navlékače jehly .....	B-2, B-23
Páčka přítlačné patky .....	B-2
Připnutí .....	A-20
Plochý nástavec .....	B-2, B-5
Podávací palce .....	B-3
Pouzdro cívky spodní nitě .....	B-3
vyjmutí pouzdra cívky .....	A-2
Problémy s funkcí .....	A-4
Prostor pro příslušenství .....	B-5
Provozní zvuková signalizace .....	A-20
Předepínací kotouč .....	B-2, B-17, A-10
Připojení držáku přítlačné patky .....	B-32
Příslušenství .....	
přiložené příslušenství .....	B-6
volitelné příslušenství .....	B-7
Přítlačná patka .....	
tlak .....	B-43
typy .....	B-46
výměna .....	B-31

## R

Režim volného pohybu .....	B-44
Rovnoběžné stehy .....	B-25
Ruční navlékání jehly .....	B-24
Rukojeť .....	B-2

## Ř

Řešení problémů s funkcí .....	A-4
--------------------------------	-----

A

ÚDRŽBA A ŘEŠENÍ POTÍŽÍ

**S**

Sejmutí držáku přítlačné patky .....	B-32
Seřízení napnutí nitě .....	B-40
Sítka cívky vrchní nitě .....	B-16
Spínač polohy podávacích palců .....	B-2
Spodní nit	
navíjení .....	B-15
vytahování nahoru .....	B-24
Stehová deska .....	B-3

**Š**

Šroub držáku přítlačné patky .....	B-3
------------------------------------	-----

**T**

Tlačítko automatických zesilujících stehů .....	B-37
Tlačítko Odstříhovač nitě .....	B-3
Tlačítko opačného stehu .....	B-3, B-37
Tlačítko Polohování jehly .....	B-3
Tlačítko „Start/Stop“ .....	B-3
Tlačítko zesilujícího stehu .....	B-3, B-37
Tlačítko zvedáče přítlačné patky .....	B-3
Trn cívky vrchní nitě .....	B-2, B-15, B-21
Typy stehů .....	B-33

**U**

Uložení nastavení stehu .....	B-41
Upravení šířky stehu .....	B-39
Užitkové stehy .....	B-34, B-46

**Ú**

Údržba .....	A-2
Úprava délky stehu .....	B-39

**V**

Větrací otvor .....	B-2
Vodící tyčka jehly .....	B-3
Vodíče nitě navíječe .....	B-2, B-15
Volič napnutí nitě .....	B-2, B-40, A-7
Volitelné příslušenství .....	B-7
Vrchní nit .....	B-21
Vypínač .....	B-2, B-10
Výběr stehu .....	B-34
Výměna jehly .....	B-29
Výměna přítlačné patky .....	B-31

**Z**

Základní šití .....	B-33
Základy šití .....	B-33
Znakové stehy .....	B-34
Zprávy LCD obrazovky .....	A-17
Zrcadlení .....	B-42
Zrcadlení stehů .....	B-42
Zvuková signalizace .....	A-20



Navštivte nás na adrese <http://support.brother.com/>, kde naleznete podporu pro váš výrobek a odpovědi na časté dotazy (FAQ).

Czech  
888-F50/F52/F60/F62/F70/F72  
Printed in Vietnam



XG0500-101①